

fitt® / Airplast

DEUMIDIFICATORE DA PISCINA



FSWD63

 **MANUALE TECNICO**

CE

INDICE/INDEX

MANUALE TECNICO	5
SCHEMI ELETTRICI	28
DIMENSIONALI	31

MANUALE TECNICO

UTILITA' E CONSERVAZIONE DEL MANUALE.....	7
NORMATIVE DI RIFERIMENTO	7
NORME GENERALI DI SICUREZZA.....	7
DISPOSITIVI DI PROTEZIONE INDIVIDUALE	9
SEGNALETICA DI SICUREZZA	9
DESCRIZIONE DELL'UNITA'	9
STRUTTURA.....	9
CIRCUITO REFRIGERANTE	10
CONDENSATORE E EVAPORATORE	10
BATTERIA ALETTATA	10
ALETTE.....	10
TUBI.....	10
COMPRESSORE.....	10
VENTILATORI.....	10
QUADRO ELETTRICO	10
MICROPROCESSORE.....	10
Accessori	11
<i>Corpo macchina completamente in acciaio inox</i>	11
<i>Riscaldatori elettrici in acciaio inox 2,0 kW 230/1/50 (E.H):</i>	11
<i>Scambiatore ad acqua calda (H.W.C) potenza nominale 2,4 kW:</i>	11
<i>Valvola elettrica a tre vie ON/OFF (E.W):</i>	11
<i>Controllo remoto (umidostato) (On/Off):</i>	11
<i>Sbrinamento con H.D.G.....</i>	11
DATI TECNICI FSW 63	12
CAPACITA' ESSICCANTE.....	13
TABELLE DI PRESTAZIONE FSWD63	13
DISPOSITIVI DI CONTROLLO E SICUREZZA	14
DISPOSITIVI DI SICUREZZA	14
DISPOSITIVO DI PROTEZIONE TERMICA (solo per macchine con resistenze elettriche)	14
ISPEZIONE, TRASPORTO E MOVIMENTAZIONE IN SITO.....	14
ISPEZIONE	14

SOLLEVAMENTO E MOVIMENTAZIONE IN SITO	15
DISINBALLAGGIO.....	15
POSIZIONAMENTO	15
MONTAGGIO A MURO	16
SPAZI	16
COLLEGAMENTO DEL RACCORDO SCARICO ACQUA E CAVO DI ALIMENTAZIONE.....	17
COLLEGAMENTO DEL CIRCUITO IDRAULICO (solo per macchine con batteria di post-riscaldamento)	18
COLLEGAMENTI ELETTRICI.....	18
MANUTENZIONE E CONTROLLI PERIODICI	19
AVVERTENZE IMPORTANTI	19
FILTRO DELL'ARIA.....	20
CONNESSIONE ELETTRICA.....	21
Generalità	21
Collegamento alla rete principale.....	21
AVVIAMENTO.....	22
CONTROLLO DI PRE AVVIAMENTO	22
CONTROLLO ELETTRONICO E FUNZIONAMENTO	23
PANNELLO DI SEGNALAZIONE E DI CONTROLLO	23
OSSERVANZE GENERALI E AVVISI	25
RISPARMI DI CORRENTE.....	25
SMALTIMENTO DELL'UNITA' ALLA FINE DELLA VITA	26
RISOLUZIONE DEI PROBLEMI	26
UNITA' SOTTO ALLARME.....	26

UTILITA' E CONSERVAZIONE DEL MANUALE

Questo Manuale è conforme ai requisiti della direttiva 2006/42/CE e successive modifiche. Il manuale fornisce tutte le indicazioni necessarie richieste per il trasporto, installazione, messa in funzione e la manutenzione delle macchine, che devono essere rigorosamente seguite da parte dell'utente per il corretto funzionamento dello stesso.

A tal fine, l'utente deve rigorosamente rispettare le norme di sicurezza descritte nel manuale.

Il manuale deve sempre seguire la macchina e deve essere conservato in un luogo che garantisca la sua perfetta conservazione per il corretto utilizzo da parte dell'operatore.

SIMBOLI GRAFICI E INDICAZIONI CONTENUTE NEL MANUALE:



Indica che si deve fare attenzione a tutte le procedure e le operazioni da effettuare per garantire il corretto funzionamento della macchina, descrive le operazioni che devono essere evitate, e informa l'operatore la procedura corretta e le operazioni da seguire per il corretto utilizzo della macchina.

NORMATIVE DI RIFERIMENTO

La macchina descritta in questo manuale è stata progettata in accordo con le normative CE e UK pertinenti e le rispettive norme armonizzate.



Questa macchina è progettata per l'utilizzo in un ambiente interno.
Per l'installazione in ambienti esterni contattare il produttore.

NORME GENERALI DI SICUREZZA

Durante l'installazione o la manutenzione della unità, è necessario attenersi scrupolosamente alle norme riportate su questo manuale, conformi a tutte le specifiche delle etichette sull'unità, e di prendere tutte le precauzioni del caso per i lavoratori.

La pressione nel circuito frigorifero e le apparecchiature elettriche presenti nell'unità possono essere pericolose durante l'installazione o la manutenzione dell'unità.

Di conseguenza, tutte le operazioni sulla macchina devono essere eseguite solo da personale qualificato.



La macchina è IPX2 e deve essere installata in conformità con le norme e le leggi locali del luogo di installazione.



Qualsiasi intervento sulla macchina usando qualsiasi strumento deve essere condotto solo da personale qualificato.



La non osservanza delle regole riportate in questo manuale e ogni modifica fatta alla macchina senza autorizzazione esplicita, causerà l'immediata terminazione della garanzia.



ATTENZIONE: prima di ogni intervento di manutenzione sull'unità deve essere fatto con l'alimentazione elettrica scollegata. Mai rimuovere la griglia frontale o aprire qualsiasi parte della macchina senza prima rimuovere la spina dalla presa.



Questa macchina è stata progettata e costruita in accordo con le regole di sicurezza più severe. Di conseguenza, strumenti appuntiti (cacciaviti, aghi o simili) non devono essere inseriti nelle griglie o in qualsiasi altra aperture dei pannelli, specialmente quando la macchina è aperta per rimuovere il filtro.



Vicino all'unità deve essere presente un sezionatore, in accordo con le leggi locali e le norme.



L'alimentazione elettrica deve essere protetta con un interruttore differenziale.



Mai modificare i settaggi dei dispositivi di sicurezza.



Mai spruzzare acqua sull'unità e sui suoi componenti elettrici.



La macchina non deve essere pulita usando acqua. Per pulire la macchina usare uno straccio umido. Ricordarsi PRIMA di scollegare LA SPINA DALLA PRESA.



Quando la macchina è connessa alla presa di corrente, deve essere posta in posizione verticale e ogni movimento improvviso deve essere evitato perché potrebbe far andare dell'acqua in contatto con le parti elettriche; in ogni caso è SEMPRE NECESSARIO rimuovere la spina dalla presa prima di spostare la macchina; se dell'acqua dovesse essere versata sulla macchina, l'unità deve essere spenta e può essere accesa dopo 8 ore.



L'unità non deve essere usata sotto atmosfera esplosiva.

La macchina non è stata progettata per essere usata da persone (inclusi bambini) le cui capacità fisiche, sensoriali o mentali sono ridotte. Anche le persone senza esperienza o conoscenza della macchina non possono usarla.

Le persone, descritte sopra, possono usare questa macchina solo se c'è qualcuno, responsabile della loro sicurezza, che guardi a loro e dia le istruzioni riguardanti l'uso della macchina.



I bambini devono essere sorvegliati in modo da essere sicuri che non giochino con la macchina.

Questa macchina è progettata in modo da essere usata in negozi, industrie e fattorie solo da utenti esperti o istruiti.



Le persone senza esperienza possono usare questa macchina solo per usi commerciali.



Questa macchina deve essere sempre connessa usando spine con cavo di massa a terra come richiesto per tutte le applicazioni elettriche; l'azienda declina ogni responsabilità per qualsiasi pericolo o danno arrecati qualora questa norma non sia rispettata.

DISPOSITIVI DI PROTEZIONE INDIVIDUALE

Per le operazioni di utilizzo e manutenzione delle unità FSWD, usare i seguenti mezzi di protezione individuale:



Vestiario: chi effettua la manutenzione o opera con l'unità, deve indossare un apparecchio in conformità alle direttive di sicurezza. Essi devono indossare scarpe antinfortunistiche con suola antiscivolo in ambienti con pavimentazione scivolosa.



Guanti: Durante le pulizie e le operazioni di manutenzione, è necessario l'uso di guanti appropriati. In caso di ricarica del gas refrigerante, è obbligatorio l'utilizzo di guanti appropriati per evitare il rischio di congelamento.



Mascherina e occhiali: durante le operazioni di pulizia e manutenzione devono essere usate maschere per la protezione delle vie respiratorie e occhiali di protezione per la protezione degli occhi.

SEGNALETICA DI SICUREZZA

L'impianto riporta i seguenti segnali di sicurezza, che devono essere rispettati:



Pericolo generale



Pericolo di shock elettrico

DESCRIZIONE DELL'UNITA'

STRUTTURA

Tutte le unità FSW sono realizzate in lamiera zincata e verniciata con polveri poliuretaniche smaltate a 180 ° C per assicurare la migliore resistenza agli agenti atmosferici. La struttura è autoportante.

CIRCUITO REFRIGERANTE

Il gas refrigerante utilizzato in queste unità è R410a. Il circuito frigorifero è realizzato in conformità alle 2014/68/UE in materia di procedure di saldatura e la regolamentazione PED.

Il circuito frigorifero include:

- filtro disidratatore.
- valvole Schrader per manutenzione e controllo.
- espansione capillare.
- compressore.

CONDENSATORE E EVAPORATORE

BATTERIA ALETTATA

E' composta da tubi in rame ed alette in alluminio dotate di collari che garantiscono una spaziatura regolare. Il miglior trasferimento di calore è garantito dai collari che coprono completamente i tubi.

ALETTE

Essi sono prodotti tramite stampaggio ad alta precisione di lamine di alluminio o alluminio verniciato. La forma dell'aletta è leggermente ondulata per migliorare il coefficiente di scambio di calore senza introdurre grosse perdite di pressione dell'aria. L'ondulazione delle alette permette inoltre di drenare meglio l'acqua e riduce l'accumulazione di polvere all'interno.

TUBI

Per gli scambiatori di calore sono utilizzati tubi di rame. I tubi sono adatti per la maggior parte dei refrigeranti primari in entrambe le condizioni calde e fredde di lavoro.

COMPRESSORE

Il compressore è del tipo rotativo.

Le caratteristiche del compressore sono i seguenti:

1. Alta efficienza per il risparmio dei consumi energetici.
2. Basso livello sonoro, funzionamento silenzioso.
3. Impiego del refrigerante HFC per la protezione dell'ambiente.
4. Alta affidabilità, lunga durata.

VENTILATORI

Vengono utilizzati ventilatori di tipo centrifugo.

QUADRO ELETTRICO

Il quadro elettrico è realizzato in aderenza alle normative di compatibilità elettromagnetica (2014/30/UE) e le norme di sicurezza elettrica per gli apparecchi in Bassa Tensione (2014/35/UE).

All'interno del quadro elettrico sono presenti i seguenti componenti:

1. Terminali per il controllo a distanza;
2. Scheda elettronica;

L'installazione deve prevedere un sezionatore generale, se necessario, in accordo con le leggi locali e le norme.

MICROPROCESSORE

Il microprocessore controlla tutte le funzioni della macchina, come: il funzionamento generale, il sistema di sbrinamento automatico, allarmi e regolazione di umidità e temperatura (temperatura solo per la versione macchina con batteria ad acqua calda).

Accessori

-

DATI TECNICI FSWD63

MODELLO		FSWD63
Index Protection (IP)		IPX2
Capacità di condensazione ⁽¹⁾	L/24h	69
Consumo di potenza nominale senza resistenze elettriche ⁽²⁾	W	840
Consumo di potenza nominale con resistenze elettriche ⁽²⁾	W	/
Massimo consumo di potenza senza resistenze elettriche ⁽³⁾	W	970
Massimo consumo di potenza con resistenze elettriche ⁽³⁾	W	/
Massimo consumo di corrente senza resistenze elettriche ⁽³⁾	A	4,4
Massimo consumo di corrente con resistenze elettriche ⁽³⁾	A	/
Potenza resistenze elettriche opzionali	W	/
Capacità batteria ad acqua calda opzionale	W	/
Flusso di aria nominale	m ³ /h	600
Caduta di pressione statica	Pa	40
Carica di refrigerante	Tipo	R410A
Tipologia di sbrinamento	Tipo	Aria
Livello di pressione sonora ⁽⁴⁾	dB(A)	49
Range di temperatura di funzionamento	°C	7÷35
Range di umidità di funzionamento	%	40÷99
Raccordo del tubo di condensa	INCH''	¾''
Raccordi per tubi dell'acqua (per macchine con scambiatore ad acqua)	INCH''	/
Larghezza ^{ca(da)}	mm	1010
Profondità	mm	232
Altezza	mm	605
Peso	Kg	48
Alimentazione nominale	V/ph/Hz	230/1~/50

(1) Riferito a: temperatura aria interna di 32 °C e umidità relativa al 90%.

(2) Riferito a: temperatura aria interna di 26,7 °C e umidità relativa al 60%.

(3) Riferito a: temperatura aria interna di 35 °C e umidità relativa al 70%.

(4) Livello di pressione sonora calcolato in 3m campo aperto.

CAPACITA' ESSICCANTE



TABELLE DI PRESTAZIONE FSWD63

ACQUA CONDENSATA A DIFFERENTI CONDIZIONI DI TEMPERATURA E UMIDITA' DELL'AMBIENTE			
Condizioni dell'ambiente	Acqua condensata	Condizioni dell'ambiente	Acqua condensata
10°C-60%	13 l/24h	25°C-60%	31 l/24 h
10°C-80%	26 l/24h	25°C-80%	44 l/24 h
15°C-60%	18 l/24 h	26,7°C-60%	32 l/24 h
15°C-80%	31 l/24 h	27°C-80%	47 l/24 h
20°C-60%	24 l/24 h	30°C-80%	57 l/24 h
20°C-80%	37 l/24 h	32°C-90%	69 l/24 h

DISPOSITIVI DI CONTROLLO E SICUREZZA

DISPOSITIVI DI SICUREZZA

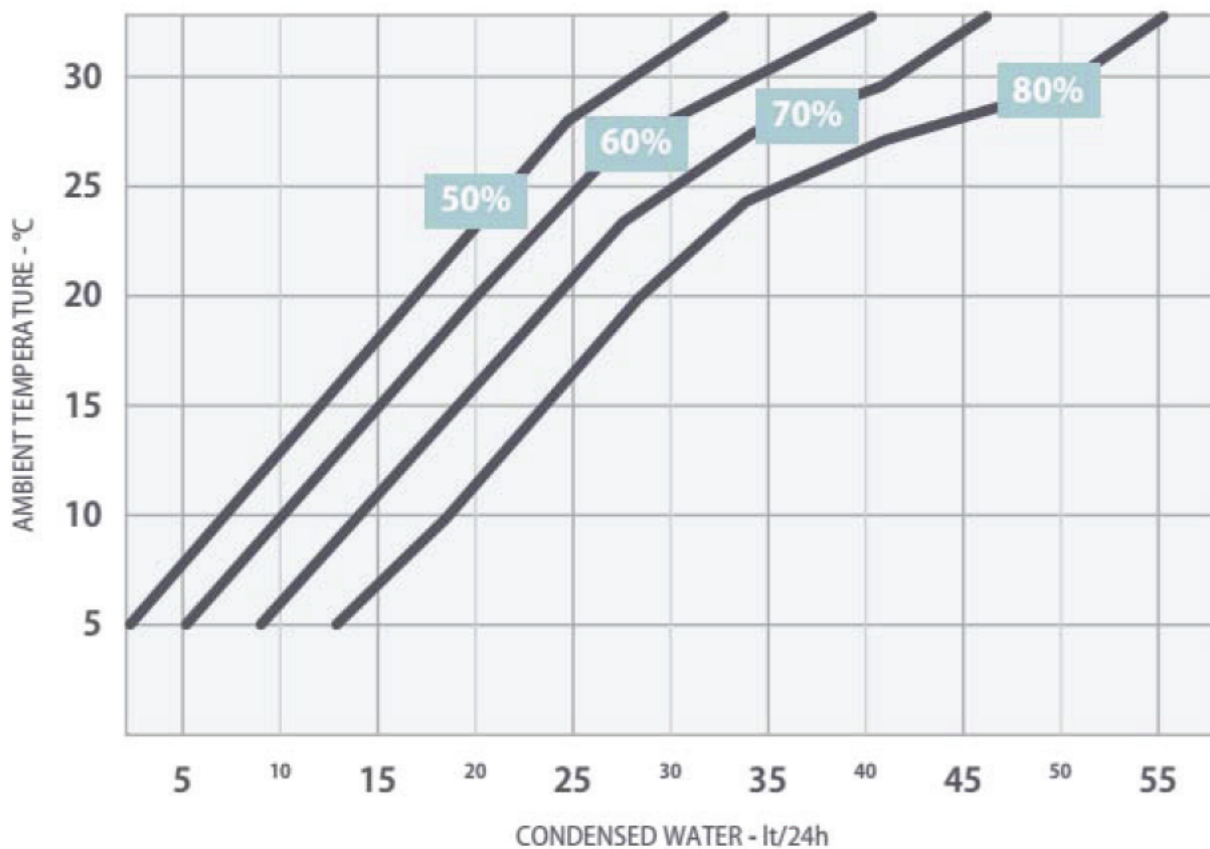
Tutti i dispositivi di controllo sono testati in fabbrica prima che l'unità venga consegnata. La loro modalità di funzionamento è descritta nei paragrafi seguenti.

DISPOSITIVO DI PROTEZIONE TERMICA (solo per macchine con resistenze elettriche)

La macchina è provvista di un termostato di sicurezza che disattiva le resistenze qualora la temperatura dell'aria alla mandata risulti troppo elevata. In questo caso il led "Heat" rimane acceso ma le resistenze si spengono e l'aria non viene più riscaldata.

Per poter riattivare le resistenze è necessario azionare il pulsante di riarmo del dispositivo di sicurezza. Per accedervi, scollegare l'alimentazione della macchina e, dopo aver rimosso il cover esterno, svitare il tappo di protezione in plastica con l'aiuto di un cacciavite.

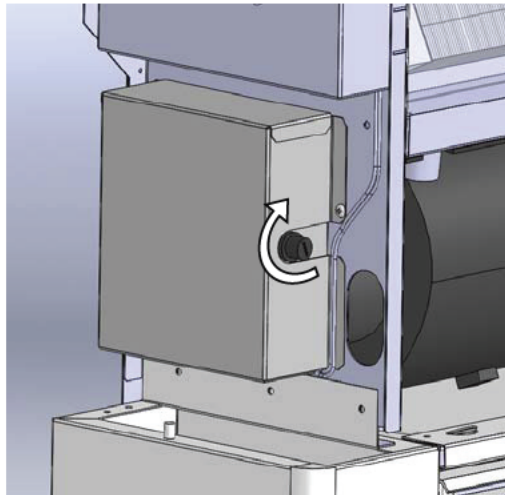

ISPEZIONE, TRASPORTO E MOVIMENTAZIONE IN SITO



La macchina non deve essere posta in ambienti stretti, che non permettono un'adeguata diffusione nella stanza dell'aria proveniente dalla griglia frontale della macchina. E' invece permesso mettere la macchina ai lati della stanza, vicino ai muri.



Il pannello frontale non dovrebbe essere usato per posizionarci sopra vestiti o altre cose: può causare pericoli e danni.

ISPEZIONE

All'atto del ricevimento dell'unità, verificarne l'integrità. La macchina ha lasciato la fabbrica in perfetto stato; eventuali danni dovranno essere immediatamente contestati al trasportatore ed annotati sul Foglio di Consegna prima di firmarlo. La nostra azienda deve essere informata, entro 8 giorni, dell'entità del danno.

Il Cliente deve preparare una dichiarazione scritta di gravi danneggiamenti.

SOLLEVAMENTO E MOVIMENTAZIONE IN SITO

Se il sollevamento è ottenuto utilizzando un carrello elevatore: la forcella deve essere inserita nel pallet di base, e con cura deve essere sollevata in modo che la forcella non colpisca la base di sezione o il pannello (vedi figura sotto).

Se si scarica l'unità con una gru: passare la barra di sollevamento sotto alla macchina e collegare il cavo o la catena alla barra e ai dispositivi di sollevamento, assicurandosi che siano fissate saldamente. Proteggere i lati del refrigeratore con imbragature o materiale di natura analoga.

DISINBALLAGGIO

All'apertura della confezione dell'apparecchio fare attenzione a non danneggiare l'unità.

Il pacchetto è composto da diversi materiali: legno, carta, nylon ecc.

E'buona norma conservare separatamente e consegnare al centro di raccolta adeguato, al fine di ridurre il loro impatto ambientale.

POSIZIONAMENTO

È necessario tenere conto dei seguenti punti per determinare il luogo più adatto per l'installazione dell'unità:

Disporre la macchina al fine di garantire un adeguato flusso d'aria (senza spazi ristretti);

Assicurare la vicinanza della presa di alimentazione;

Garantire l'accessibilità per l'assistenza, manutenzione e la riparazione della macchina e o dei suoi componenti;

Garantire la capacità della pavimentazione e di sostenere il peso di funzionamento dell'unità;



La macchina rispetta la precedente dichiarazioni di conformità solo se è fissata a terreno. Se la macchina è fissata al muro è necessario installare un piatto in modo da rispettare la dichiarazione di conformità. Il piatto deve essere richiesto su domanda.



Questa macchina è disegnata in modo da essere installata in un'ambiente interno. Per installarla in un'ambiente esterno contattare il produttore.



Il luogo di installazione deve essere scelto in modo da evitare che l'acqua vada dentro all'apparecchio.



Questa macchina non può essere installata in lavanderie.



Questa macchina non può essere installata in luoghi facilmente accessibili al pubblico.

MONTAGGIO A MURO

Si prega di guardare l'immagine qui sotto per capire come montare la macchina sul muro, vi sono due fori dietro la macchina che può essere utilizzato per appendere la macchina al muro con le viti corrette per il supporto della macchina.



SPAZI

Cura assoluta deve essere tenuta per assicurare un adeguato volume d'aria alla presa d'aria e scarico ventilatore. Inoltre, si deve evitare il ricircolo dell'aria attraverso l'unità per non ridurre notevolmente le prestazioni.

Per i motivi sopra elencati è necessario osservare le seguenti distanze (vedere le immagini riportate di seguito):

- lato filtro aria di aspirazione: 1 metro minimo.
- lato frontale: 1 metro minimo.

PER USO IN PISCINE TENERE DISTANZE DA ACQUA SECONDO LE NORME DI SICUREZZA (LA MACCHINA È IPX2)

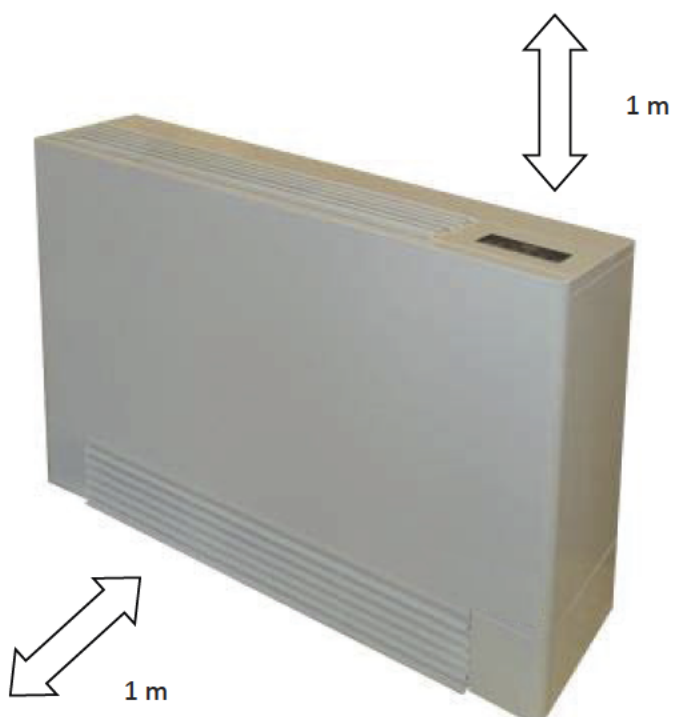

COLLEGAMENTO DEL RACCORDO SCARICO ACQUA E CAVO DI ALIMENTAZIONE

Collegare lo scarico dell'acqua di condensa raccordo ($\frac{3}{4}$ " M) ad un tubo di scarico. Deve essere evitata la formazione di un sifone, che ostacolerebbe lo scarico dell'acqua e che quindi provocherebbe l'allagamento della zona di installazione. Rimuovere il mantello per inserire il tubo e il cavo elettrico come rappresentato qui di seguito.

1 Svitare le viti del mantello.



2 Rimuovere il mantello.



3 Collegare il tubo scarico condensa.



4 Rimuovere il coperchio di plastica.



5 Connettere i cavi di alimentazione e dell'eventuale umidostato remoto.



COLLEGAMENTO DEL CIRCUITO IDRAULICO (solo per macchine con batteria di post-riscaldamento)



Quando si andranno a collegare i tubi di ingresso e uscita acqua nella batteria di post riscaldamento, tenere con l'apposita chiave il raccordo previsto sulla macchina per evitare la torsione e l'eventuale rottura dei tubi

I raccordi sono da ½".

COLLEGAMENTI ELETTRICI

• CONNESSIONI CONTROLLO REMOTO

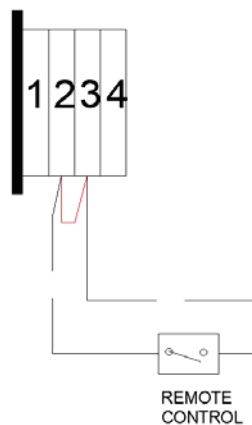

Per attivare la connessione remota è necessario premere contemporaneamente, con unità spenta, i tre tasti, come riportato nella successiva sezione "Pannello di segnalazione e di comando" nella spiegazione del led



REMOTE.

Quando il contatto sarà abilitato il led "Remote" sarà acceso.

Successivamente deve essere rimosso il ponte che collega il morsetto 2-3 per collegare il controllo remoto. Il contatto è un contatto pulito (5Vdc), con il seguente funzionamento:

- CONTATTO CHIUSO → RICHIESTA
- CONTATTO APERTO → STAND-BY

• CONNESSIONI ALLARME GENERALE REMOTO

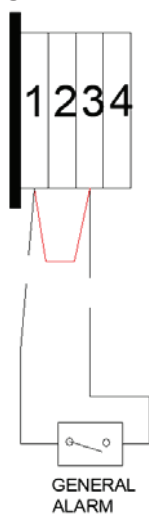

Deve essere rimosso il ponte che collega il morsetto 1-3 per collegare un allarme generale.

Il contatto è un contatto pulito (5 Vdc).

Il principio di funzionamento è:

- CONTATTO CHIUSO → WORKING
- CONTATTO APERTO → ALLARME

- **CONNESSIONI POMPA SCARICO CONDENSA**

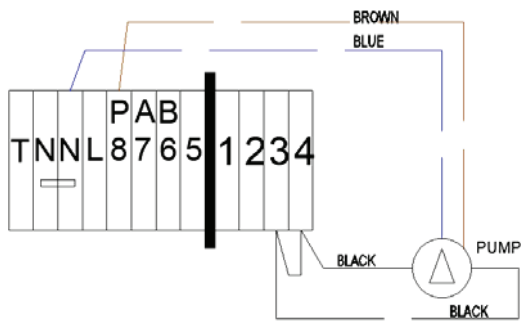

Per attivare la pompa è necessario premere contemporaneamente, con unità spenta, i due tasti, come riportato nella successiva sezione “Pannello di segnalazione e di comando” nella spiegazione del tasto



Quando tale funzione è attiva il led “FULL” lampeggia. Deve essere rimosso il ponte che collega il morsetto 3-4, a cui deve essere collegato lo microswitch dell’allarme pompa.

Tale contatto è un contatto pulito (5 Vdc).

L’alimentazione della pompa deve essere collegata al morsetto 8 e il suo neutro al morsetto N.

- **CONNESSIONI COLLEGAMENTO TERMOSTATO**

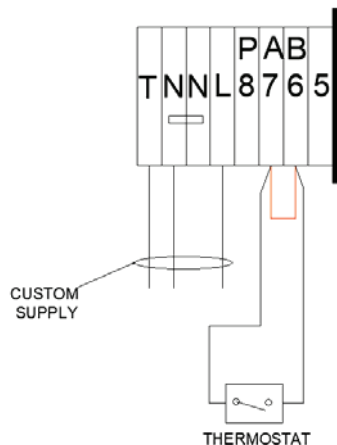

Tale funzione può essere utilizzata in unità dotate di resistenze elettriche o di batteria ad acqua di post-riscaldamento.

Si deve impostare nel display la temperatura di set point massima pari a 32 °C e deve essere rimosso il ponte che collega il morsetto 6-7 per collegare il termostato.

Il contatto del termostato deve riuscire a supportare 230 V e 1 A.

MANUTENZIONE E CONTROLLI PERIODICI

AVVERTENZE IMPORTANTI



Tutte le operazioni descritte in questo capitolo DEVONO ESSERE ESEGUITE SOLO DA PERSONE ESPERTE.



ATTENZIONE: All'interno dell'unità sono presenti alcuni componenti in movimento. Fare molta attenzione quando si opera nelle loro vicinanze anche se l'alimentazione elettrica è disconnessa.



ATTENZIONE: L'unità deve essere installata in modo che la manutenzione e / o i servizi di riparazione siano possibili. La garanzia non copre costi relativi agli apparecchi di sollevamento, piattaforme o sistemi di movimentazione necessari per eventuali interventi.

ATTENZIONE: Le testate e la tubazione di mandata del compressore si trovano di solito a temperature piuttosto elevate. Fare molta attenzione quando si operi nelle loro vicinanze.



ATTENZIONE: Le alette di alluminio sono particolarmente taglienti e possono provocare gravi ferite. Fare molta attenzione quando si operi nelle loro vicinanze.



ATTENZIONE: Dopo le operazioni di manutenzioni richiudere l'unità tramite le apposite pannellature, fissandole con le viti di bloccaggio.



Tutte le operazioni descritte in questo capitolo **DEVONO ESSERE ESEGUITE SOLO DA PERSONALE QUALIFICATO.**



Prima di ogni operazione di manutenzione sull'unità, assicurarsi che l'alimentazione elettrica è stata scollegata.



Le alette di alluminio sono particolarmente taglienti e possono provocare gravi ferite.



Fare molta attenzione quando si operi in generale nelle vicinanze della macchina.



Dopo le operazioni di manutenzione chiudere l'unità con i pannelli di copertura fissandoli con le apposite viti.

FILTRO DELL'ARIA



Per rimuovere il filtro tirare il supporto filtro sul lato anteriore della macchina, (vedere la figura sopra).

CONNESSIONE ELETTRICA

Generalità



La macchina deve essere installata con rispetto per le normative nazionali riguardanti gli impianti



Questa serie di macchine fa parte degli elettrodomestici che funzionano a bassa tensione (230 V).



Prima di ogni operazione sulla sezione elettrica, assicurarsi che l'alimentazione elettrica sia disconnessa.



L'alimentazione principale deve essere protetta con un interruttore differenziale.



Vicino all'unità deve essere presente un interruttore principale.



Apparecchi forniti con cavo di alimentazione di tipo Schuko NON sono marchiati UKCA.

Si deve verificare che la fornitura elettrica corrisponda ai dati nominali dell'unità elettrici (tensione, fasi, frequenza) riportati sulla targhetta nel pannello frontale dell'unità.

La connessione elettrica deve essere effettuata con un cavo a tre fili + neutro + conduttore di terra.



Il cavo di alimentazione e la protezione linea devono essere dimensionati secondo norma e leggi e secondo la corrente assorbita della macchina (vedi dati tecnici).



Le fluttuazioni della tensione non devono essere superiori a $\pm 5\%$ del valore nominale, e lo squilibrio tra una fase e l'altra non deve superare il 2%. Se queste tolleranze non dovessero essere rispettate, si prega di contattare il nostro Studio di fornire dispositivi adeguati.



Alimentazione elettrica deve rispettare i limiti citati: in caso contrario la garanzia viene a decadere immediatamente.



I collegamenti elettrici devono quindi essere sempre fatti seguendo le istruzioni riportate sullo schema elettrico allegato all'unità e seguendo le norme e le leggi.

Collegamento a terra è obbligatoria. Installatore deve collegare il cavo di terra con un terminale dedicato sulla morsettieria apposita. In alternativa utilizzare un trasformatore di isolamento sempre in accordo con norme e leggi locali.

Collegamento alla rete principale

Il collegamento alla rete elettrica deve essere eseguito secondo le indicazioni riportate nello schema elettrico, collegando il cavo in dotazione con la macchina e conforme alla norma di sicurezza.

Il modello FSWD63 deve essere elettricamente alimentato con 1phase-neutro-terra.



E' molto importante tenere il cavo di terra più lungo degli altri: in questo modo se il cavo è tirato, il cavo di terra è l'ultimo ad essere rimosso.



Poiché non c'è nessun sistema di fissaggio per l'alimentazione principale, il cavo di alimentazione deve essere fissato con canali per cavi o simili. Il canale per il cavo deve entrare dentro alla macchina attraverso gli appositi fori.

Connessione con l'umidostato remoto

La connessione remota con l'umidostato deve essere realizzata in accordo con schema elettrico. I collegamenti devono essere eseguiti secondo le specifiche elettriche dello schema elettrico.

AVVIAMENTO



La macchina non è stata progettata per essere usata da persone (inclusi bambini) le cui capacità fisiche, sensoriali o mentali sono ridotte. Anche le persone senza esperienza o conoscenza della macchina non possono usarla.

Le persone, descritte sopra, possono usare questa macchina solo se c'è qualcuno, responsabile della loro sicurezza, che guardi a loro e dia le istruzioni riguardanti l'uso della macchina.



Questa macchina è progettata in modo da essere usata in negozi, industrie e fattorie solo da utenti esperti o istruiti.

Le persone senza esperienza possono usare questa macchina solo per usi commerciali.

CONTROLLO DI PRE AVVIAMENTO



Verificare che tutti i cavi di alimentazione siano collegati correttamente e che tutti i terminali siano fissati.



La tensione deve essere quella indicata sull'etichetta dell'unità $\pm 5\%$ di tolleranza. Se questo non dovesse accadere, si prega di contattare il nostro ufficio di fabbrica.



Attenzione: prima di procedere alla messa in servizio, controllare che tutti i pannelli di copertura si trovino nella posizione corretta e siano bloccati con viti di fissaggio.



Per l'arresto temporaneo (notte, week-end, ecc) mai interrompere l'alimentazione e seguire rigorosamente le procedure illustrate al paragrafo 4.6

CONTROLLO ELETTRONICO E FUNZIONAMENTO

La scheda elettronica installata sul modello FSWD63 è collegata direttamente alla presa di alimentazione della macchina. Essa è dotata di tre sonde di temperatura e un umidostato.

La centralina elettronica, per mezzo dell'umidostato che misura l'umidità relativa in ambiente, fa lavorare la macchina in maniera da garantire in ambiente il grado di umidità voluto.

Nelle versioni dotate di riscaldatore, la scheda elettronica va a leggere la temperatura ambiente misurata da una delle tre sonde e accende o spegne la resistenza elettrica a seconda della temperatura che si vuole raggiungere.

Qualora la temperatura raggiunta dalla batteria alettata sia troppo bassa la centralina elettronica inizia un ciclo di defrost per sciogliere il ghiaccio formatosi nella batteria alettata.

Tale centralina è programmata per fermare il deumidificatore se la temperatura ambiente scende sotto i 1,5°C, (eccetto nella versione HDG in cui il limite di funzionamento è di 0.5°C).

PANNELLO DI SEGNALAZIONE E DI CONTROLLO

Le unità sono dotate di pannello di segnalazione luminosa che indica i vari stati di funzionamento della macchina. Sullo stesso pannello sono presenti dei tasti che permettono di controllare e di regolare il funzionamento dell'apparecchio.



Di seguito si riporta la descrizione e l'uso dei componenti del pannello.



HEAT

Heat led (per macchine provviste di funzione di riscaldamento); quando la funzione riscaldamento è attiva il led pulsa ogni 10s, quando la resistenza è alimentata il led resta acceso.



POWER

Power led; quando la macchina è nello stato ON è acceso.



ALARM

ATTENZIONE: Nei periodi di inattività della macchina lasciare **SEMPRE COLLEGATA L'ALIMENTAZIONE ELETTRICA**, la macchina anche se spenta deve eseguire un controllo continuo dell'umidità.



Run led; il led è acceso quando il compressore sta funzionando, lampeggia quando il deumidificatore sta aspettando di ripartire o è in defrost. E' spento quando, in stato di ON, il set di umidità voluta è stato raggiunto.



Full led; questo led è acceso quando la tanica della condensa è piena. Lampeggia ogni 10 secondi quando la macchina lavora in modalità pompa.



Remote Function LED; la macchina ha la possibilità di utilizzare un umidostato remoto o interruttore. A tal fine, è necessario cambiare il set nella scheda elettronica: con la spina inserita nella presa, mettere la macchina in posizione OFF, quindi premere tutti insieme questi 3 tasti per 4 secondi: HOURS, SET + e SET -, la macchina memorizza la modifica e si accende il remote function led. Fate attenzione che se l'umidità si trova in posizione di "Cont", macchina opera non considerando il controllo remoto.

Per tornare ad usare l'umidostato della macchina ripetere la sequenza dei tasti.



ON/OFF (per macchine provviste di funzione di riscaldamento); quando la macchina è in ON, è possibile attivare la funzione riscaldamento premendo e tenendo premuto il pulsante HEAT for 4 secondi. Stessa procedura per disattivarlo.



ON/OFF; dopo aver collegato la macchina alla presa di corrente (filo a terra!), il display si accende e mostra l'umidità relativa della stanza.

La macchina è nello stato OFF quando il Power led è spento. E' nello stato ON quando il Power led è acceso.

Quando l'apparecchio è in OFF, per accendere il deumidificatore, è sufficiente premere il tasto di accensione e, a seconda dell'umidità relativa impostata, la macchina inizia a lavorare.

Quando l'umidità ambiente raggiunge il livello di umidità richiesto l'apparecchio va in modalità stand-by: automaticamente la macchina si ferma ma rimane nello stato ON (Power led acceso).

Se l'umidità supera il set point il deumidificatore parte di nuovo.

Quando la macchina è in ON per mettere il deumidificatore in OFF basta premere nuovamente il tasto POWER (il display continua a indicare l'umidità nella stanza).

Nota: quando si mette la macchina in OFF and immediatamente dopo in ON, il compressore non si avvia immediatamente e il LED RUN inizia a lampeggiare. Dopo un tempo di 210 secondi la macchina riparte.



HUMIDITY/TEMPERATURE SET; premere uno dei tasti SET-/+: il display inizia a lampeggiare per indicare il set di umidità, continuando a premere SET-/ + è possibile portare il set di umidità desiderato (da 30% a 80%). Dopo 4 secondi il display smette di lampeggiare e il nuovo set di umidità è rilevato dalla centralina.

E' possibile far funzionare la macchina indipendentemente dal grado di umidità premendo SET- fino a quando il messaggio "Cont" appare.

(Solo per macchine con Riscaldatore elettrico o Valvola a 3 vie) Premendo il tasto HEAT volta è possibile visualizzare la temperatura nell'ambiente (per esempio 22 ° t significa che in questo ambiente c'è una temperatura di 22 ° C). Per modificare la temperatura impostata premere il tasto HEAT e immediatamente dopo SET-/+: il display inizia a lampeggiare per indicare la temperatura impostata precedentemente e continuando a premere il tasto SET-/ + è possibile raggiungere la temperatura desiderata (da 15 ° C a 32 ° C). Dopo 4 secondi il display smette di lampeggiare e la temperatura impostata viene rilevata dalla centralina.



HOUR COUNTER: per visualizzare le ore di funzionamento è sufficiente premere il tasto HOURS.



PUMP: Per installare la pompa eseguire i collegamenti indicati nello schema elettrico e seguire la seguente procedura dal pannello comandi: nello stato OFF, premere contemporaneamente i pulsanti SET+ e PUMP per 4 secondi. A conferma dell'avvenuta impostazione di funzionamento con la pompa il messaggio "PunP" appare sul display ed il led FULL lampeggia ogni 10 secondi. Per tornare alla modalità di funzionamento con serbatoio seguire la stessa procedura.

OSSERVANZE GENERALI E AVVISI

E' buona norma eseguire controlli periodici per verificare il corretto funzionamento dell'unità:

Verificare che i dispositivi di sicurezza e controllo funzionino correttamente (mensilmente).



Assicurarsi che tutti i morsetti della scheda elettrica e del compressore siano ben bloccati. Pulire periodicamente i contatti mobili e fissi dei relè: se vengono riscontrati danni, si prega di sostituire i contattori (mensile).



Assicurarsi che non vi siano perdite d'olio dal compressore (mensilmente).



Verificare che la resistenza elettrica nel carter del compressore è funzionante (mensile: unità in bassa temperatura).

Pulire vaschetta di scarico e tubazione (mensilmente).



Pulire le batterie alettate e i filtri con aria compressa in direzione opposta del flusso d'aria. Se il filtro fosse completamente intasato, pulirli con un getto d'acqua da spruzzare contro il lato flusso d'aria (mensilmente o più frequentemente se l'apparecchio funziona in un ambiente polveroso).

Controllare il montaggio dei ventilatori e il loro bilanciamento (ogni 4 mesi).



Verificare che la macchina emette rumori strani durante il funzionamento (ogni 4 mesi).

RISPARMI DI CORRENTE

Per ridurre il consumo energetico, SEGUIRE i seguenti suggerimenti:



Assicurarsi che la stanza in cui unità deve operare ha porte e finestre ben chiuse.



Impostare l'interruttore di controllo dell'umidità sul valore appropriato: valori impostati più bassi del necessario (anche di pochi punti) può causare elevati consumi con periodi di funzionamento più lunghi; di conseguenza si consiglia di impostare i valori di umidità inferiore al 60% solo se strettamente necessario.



Per la macchina che ha un secondo condensatore (monoblocco o split system) controllare ogni mese se lo scambiatore di calore è pulito e privo di polvere in camera, e verificare l'efficienza del motoventilatore.

SMALTIMENTO DELL'UNITA' ALLA FINE DELLA VITA

Una volta che l'unità è giunta alla fine della sua vita o deve essere rimosso o sostituito, le seguenti operazioni sono consigliate:



Il refrigerante deve essere recuperato da personale specializzato ed inviato al centro di raccolta adeguato.



L'olio lubrificante del compressore deve essere recuperato ed inviato ai centri di raccolta adeguato.



Il telaio e vari componenti, se non più utilizzabili, devono essere smontati e suddivisi secondo la loro natura, in particolare, rame e alluminio, che sono presenti in quantità nella macchina.

Queste operazioni consentono un facile processo di recupero del materiale e riciclo, con riduzione dell'impatto ambientale.

Si raccomanda di seguire le norme pertinenti a disposizione dei materiali di scarto.

RISOLUZIONE DEI PROBLEMI

Nelle pagine che seguono sono riportati i problemi più comuni che possono fermare l'unità o di operare in modo non corretto.













Per quanto riguarda le soluzioni, è necessario adottare una cura estrema sulle azioni da adottare: un'eccessiva sicurezza può causare incidenti gravi a persone inesperte. Si consiglia, una volta individuata la causa, di richiedere il nostro intervento o quello di tecnici qualificati.

UNITA' SOTTO ALLARME



Per ripristinare la modalità normale di funzionamento, è necessario rilevare e rimuovere la causa dell'allarme.

Quando la luce rossa si accende, l'unità è ferma e impostata in condizione di allarme.

PROBLEMA	PROBABILE CAUSA e AZIONI CORRETTIVE
 FULL + "FULL"	Tanica piena. L'allarme si resetta automaticamente svuotando la tanica.
 ALARM + "Lo t"	Esso si verifica per due possibili ragioni: la temperatura ambiente è troppo bassa o cicli di sbrinamento non sono in grado di sciogliere il ghiaccio nella batteria. Per ripristinare mettere il deumidificatore in ambiente al di sopra di 10 ° C, se non si azzerava mettere il deumidificatore in OFF con il tasto POWER e scollegare la macchina.
 ALARM + "LoPt"	Eventuale mancanza di gas nel circuito. L'allarme si resetta automaticamente dopo 210 secondi. Se l'allarme non si ripristina premere contemporaneamente SET+ HOURS per 10 secondi. Se il problema persiste, rivolgersi all'assistenza tecnica.
 ALARM + "HiPS"	Allarme di alta pressione nel circuito. Premere contemporaneamente SET+ HOURS per 10 secondi. Se il problema persiste, rivolgersi all'assistenza tecnica.
 ALARM + "Hi t"	Combinazione di temperatura e umidità troppo elevata. L'allarme si resetta automaticamente quando la temperatura scende.
 ALARM + "LoPS"	Eventuale mancanza di gas nel circuito. L'allarme si resetta automaticamente dopo 210 secondi. Se l'allarme non si ripristina premere contemporaneamente SET+ HOURS per 10 secondi. Se il problema persiste, rivolgersi all'assistenza tecnica.
 ALARM + "Prob"	Malfunzionamento umidostato. In ogni caso, la macchina continua a funzionare. Contattare il servizio per sostituire l'umidostato.
 ALARM + "Pro1" o "Pro2" o "Pro3"	Malfunzionamento di una delle tre sonde di temperatura. Il deumidificatore va in modalità stand-by. Contattare il servizio per sostituire le sonde.
 FULL + "PunP"	L'allarme interno della pompa è accesa (per le macchine con pompa). L'allarme viene resettato quando l'interruttore della pompa è chiuso.
 ALARM + "AI05"	Allarme generale. Allarme attivo a contatto aperto. Chiudere il contatto in morsettiera ai morsetti 1-3 (verificare lo schema elettrico) se non si utilizza il contatto di allarme remoto.

Modelli con batteria ad acqua calda

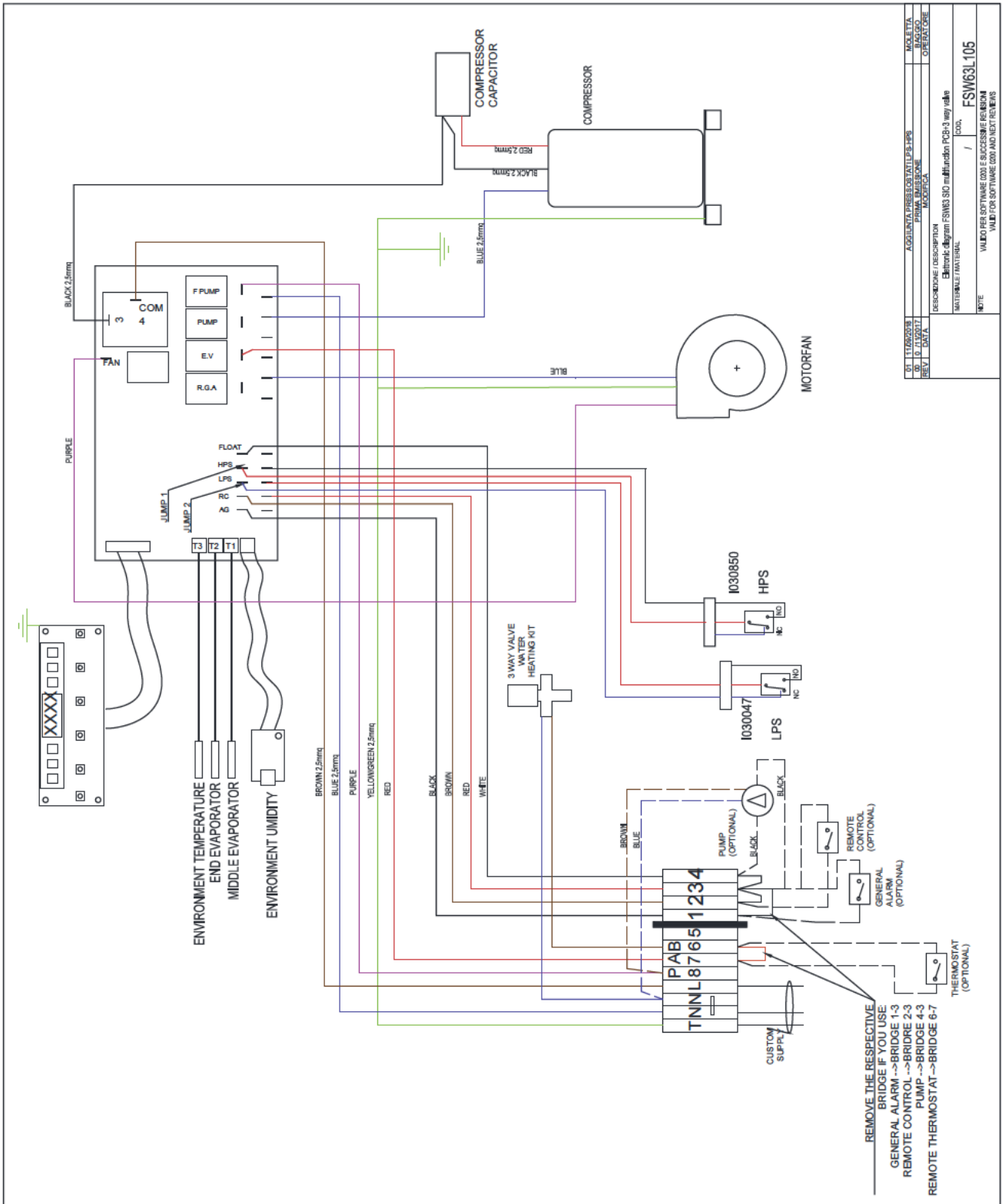

DIMENSIONALI DIMENSIONAL DRAWINGS DIMENSIONAL

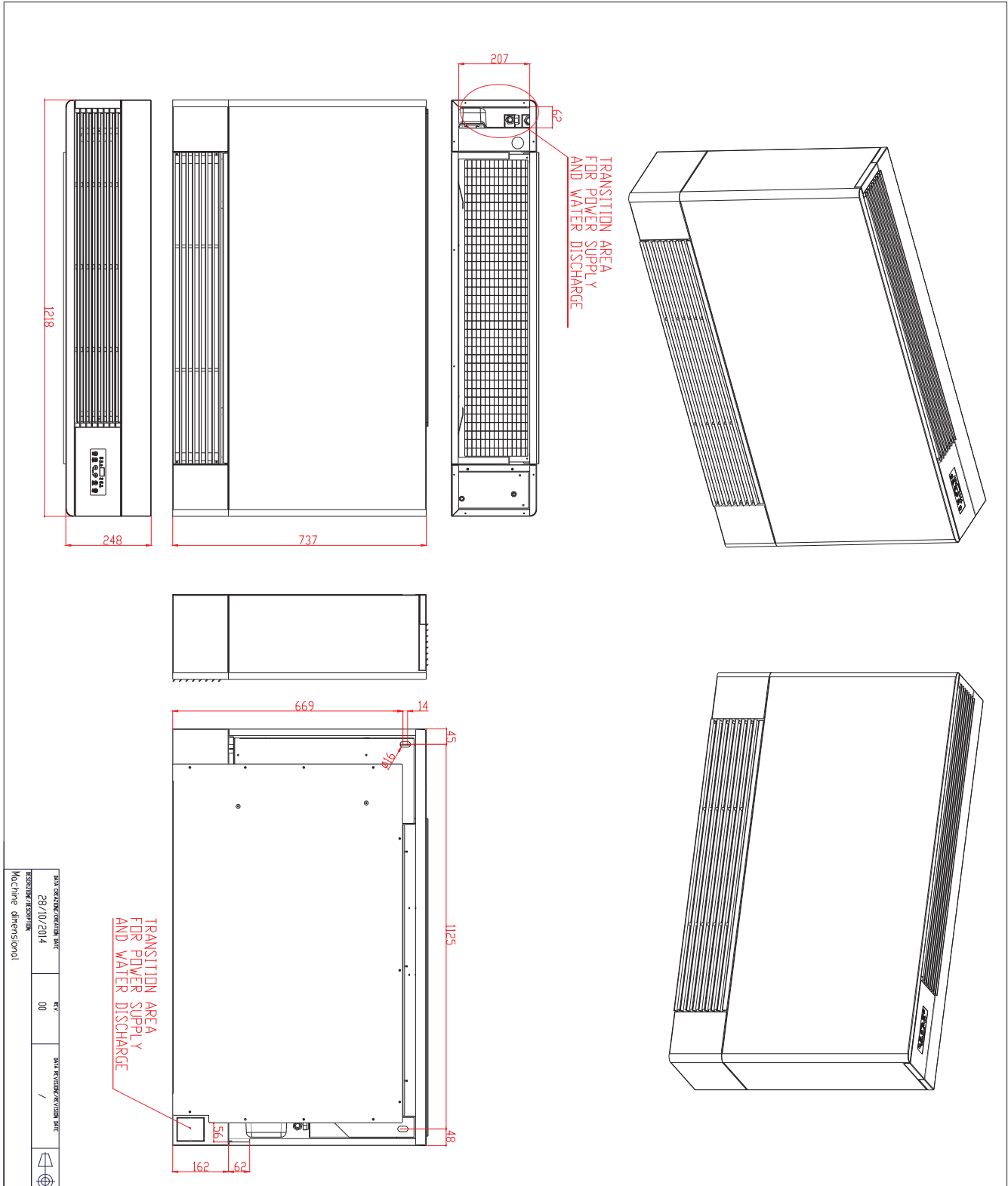

DUCTED MACHINE / GEFÜRTE MASCHINE

It's possible to require a ducted version of the machine.

