



User's manual (English)

Gebruikershandleiding (Nederlands)

Gebrauchsanweisung (Deutsch)

Mode d'emploi (Français)

Podręcznik użytkownika (Polski)

Manuale Utente (Italiano)

Manual de usuario (Español)

Air for Life

BRINK

Air for Life

1

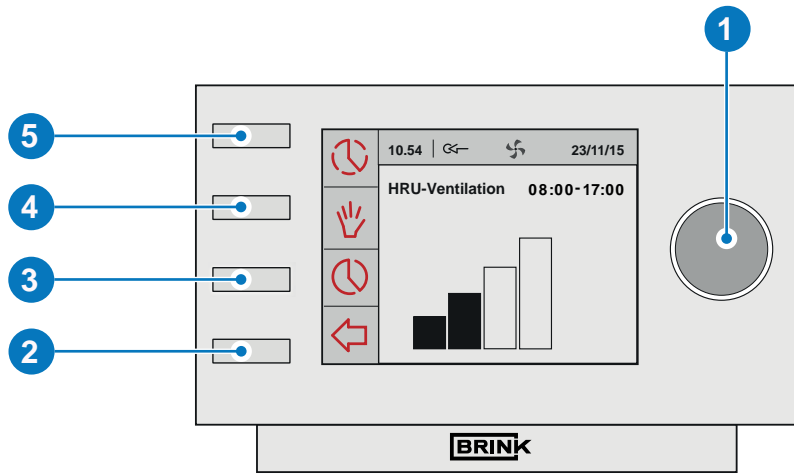

2

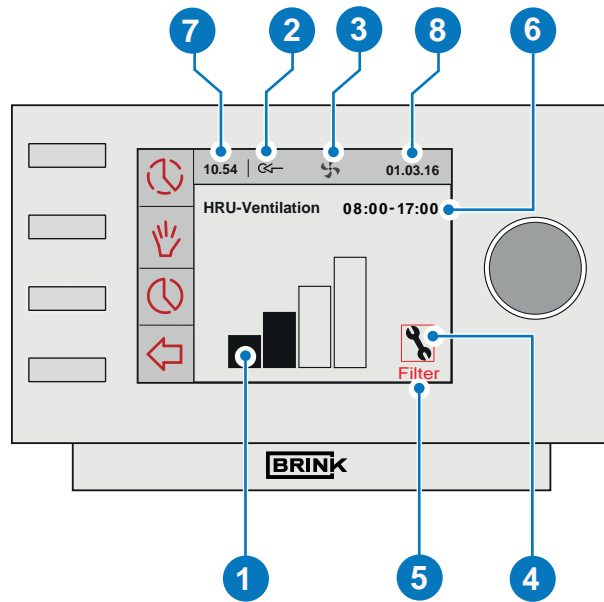

3

	1
	2
	3

4

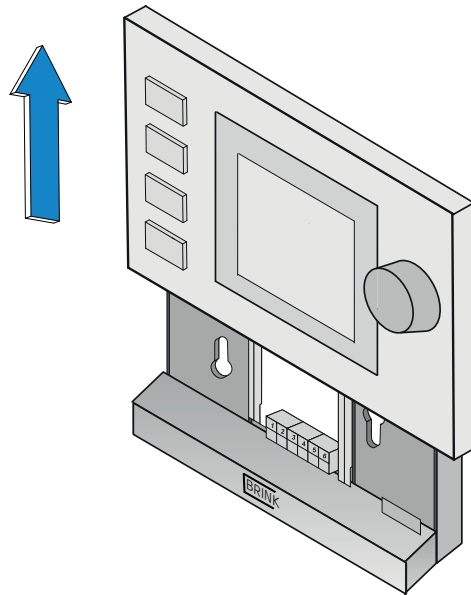

5

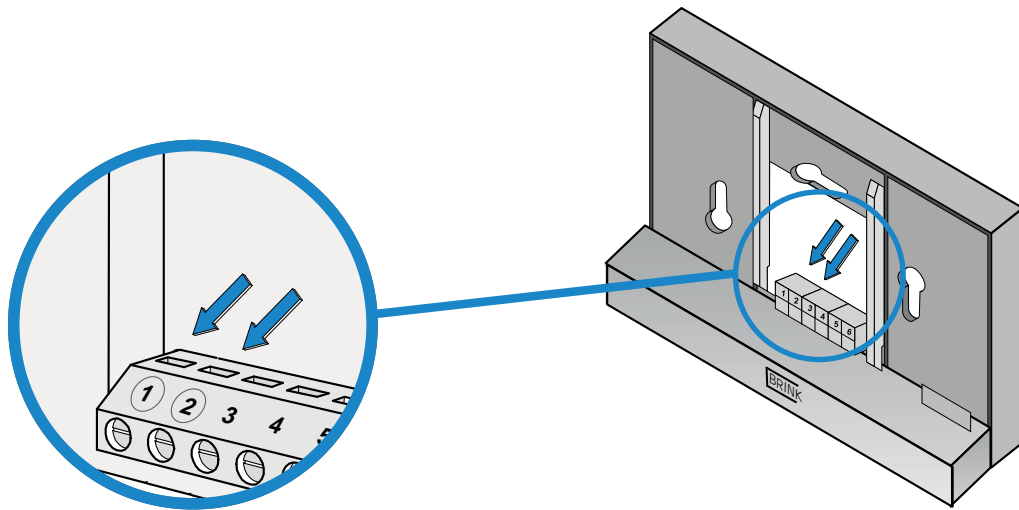

6

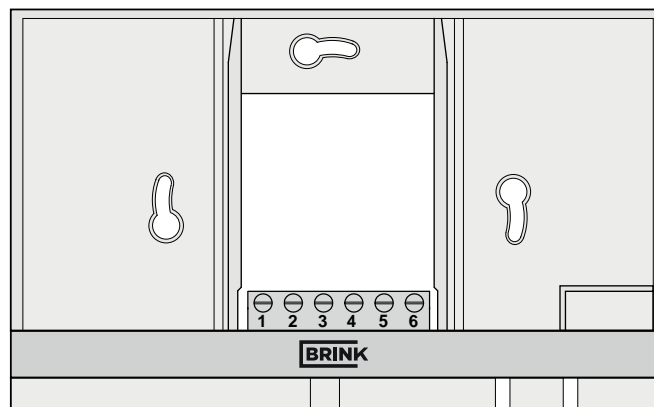

7

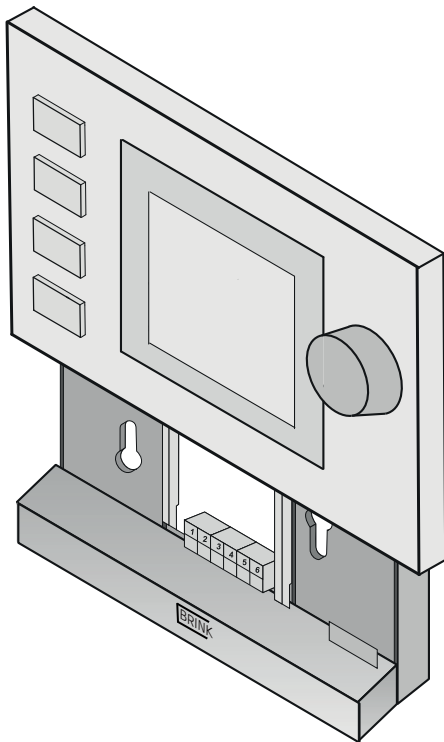
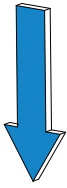

> ± 25 sec

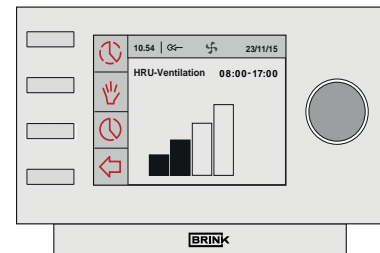

8

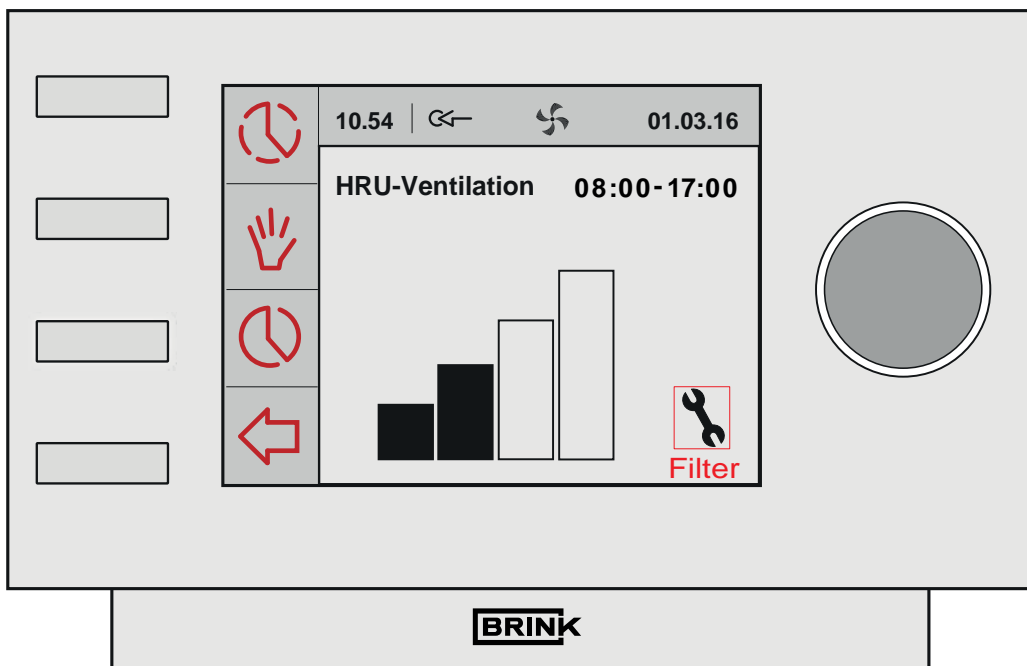

9

A

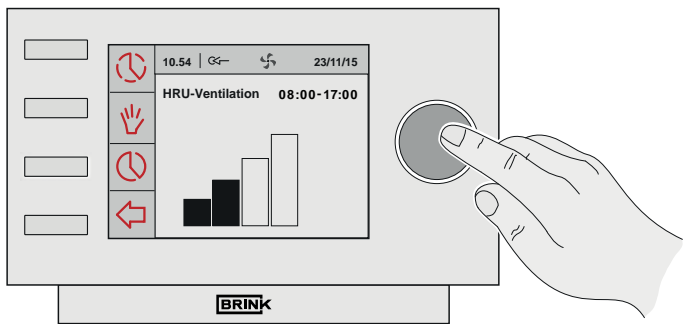

MAIN SCREEN

B

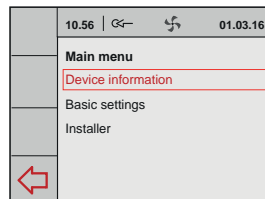

MAIN MENU

10

Filterreset

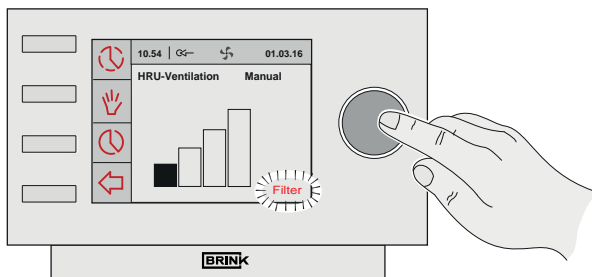

5 sec.

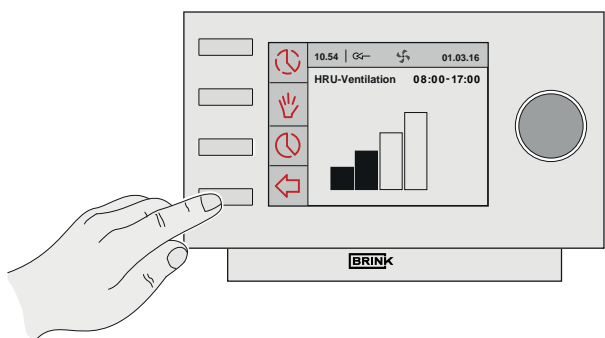

11

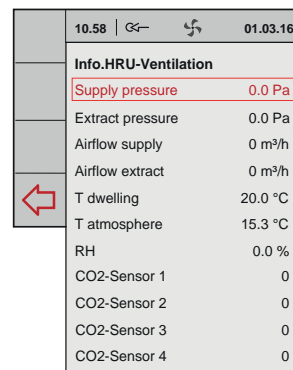
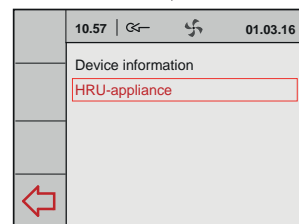
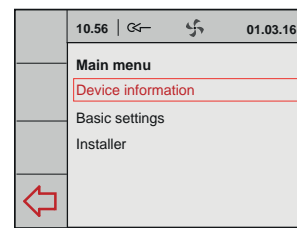
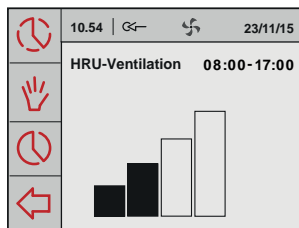

DEVICE INFORMATION MENU

12

BASIC SETTINGS MENU

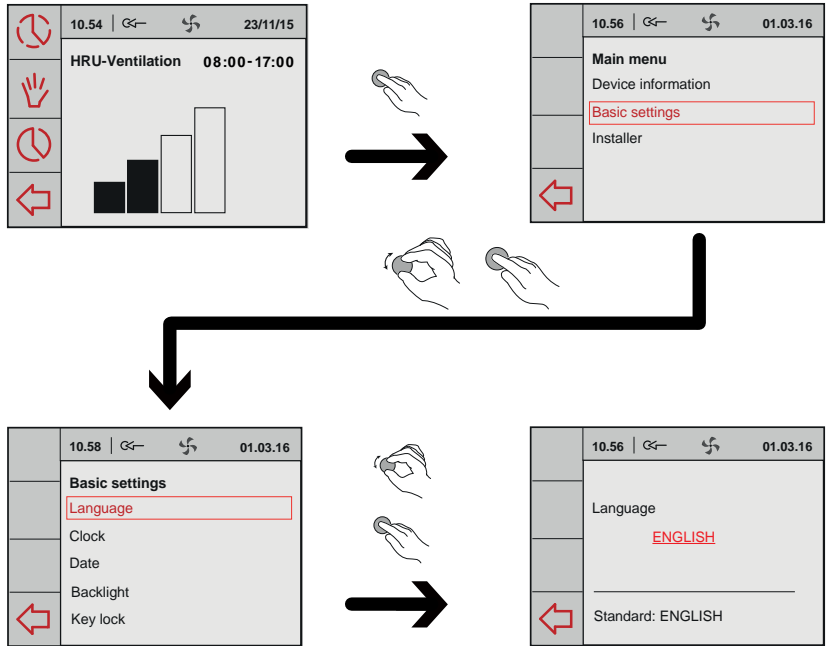

13

INSTALLER MENU

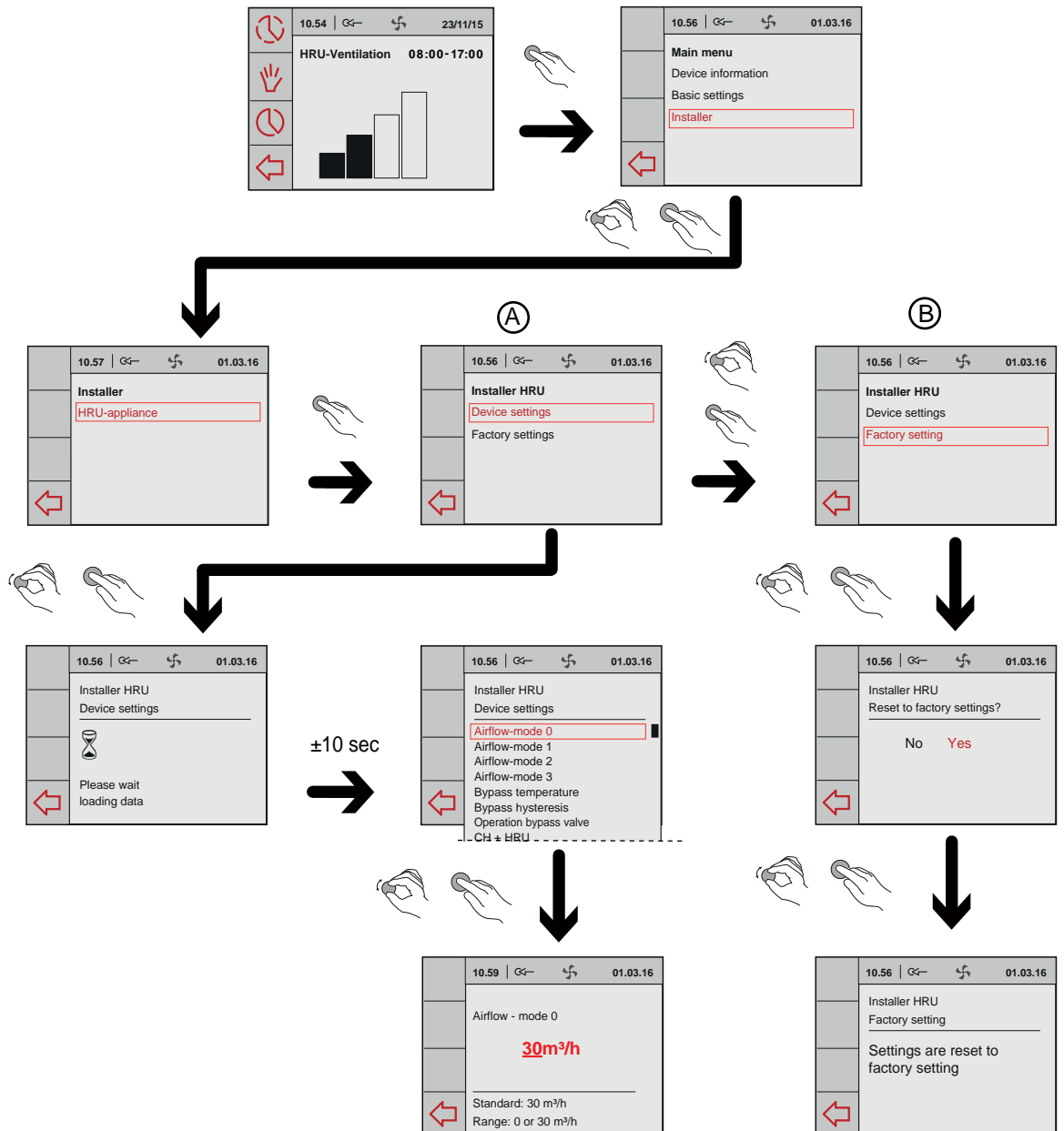

IndiceManuale d'uso	50
Introduzione	50
I Descrizione del Brink Air Control	50
II Simbologia usata	51
1 Specifiche tecniche	51
1.1 Specifiche generali del prodotto	51
1.2 Influenza ambientale	51
1.3 Visione d'insieme dei comandi	51
1.4 Panoramica visualizzazione schermo	51
1.5 Posizioni Ventilazione	51
2 Precauzioni e istruzioni di sicurezza	51
2.1 Generalità	51
2.2 Sull'Installazione	52
2.3 Sull'Utilizzo	52
2.4 Sulla manutenzione	52
2.5 Per l'ambiente	52
3 Montaggio e installazione (da eseguirsi a cura dell'installatore)	52
3.1 Assemblaggio	52
3.1.1 Il modulo di controllo scollegato dal supporto a parete	52
3.1.2 Collegamento elettrico	52
3.1.3 Montaggio della staffa a parete	52
3.1.4 Sostituire il modulo di controllo nella staffa a arete	52
3.2 Installazione	52
3.2.1 Impostare la lingua	52
3.2.2 Impostare l'ora	53
3.2.3 Impostare la data	53
3.2.4 Selezionare uno dei dispositivi collegati al regolator	53
4 Descrizione di funzionamento, modalità d'uso	53
4.1 Navigazione: descrizione generale	53
4.2 Selezionare uno dei dispositivi collegati al Brink Air Control	53
4.3 programmi settimanali: P1, P2 e P3	53
4.3.1 Impostazioni standard P1, P2 e P3	53
4.3.2 Stabilire un programma P1	53
4.3.3 Stabilire un programma P2	54
4.3.4 Stabilire un programma P3	52
4.4 attivare il tipo di programma (P1, P2 o P3)	55
4.5 Ignorare temporaneamente il programma	55
4.6 Programma ignorato per lungo tempo	55
4.7 Valore posizione ventilazione impostato	55
4.8 Richiesta impostazione	55
4.9 Dispositivo collegato a impostazioni di fabbrica	55
5 Manutenzione	55
5.1 Manutenzione Generale	55
5.2 Pulire o sostituire il filtro	56
5.2.1 Messaggio del filtro	56

5.2.2 Rimuovere, pulire o sostituire i filtri	56
5.2.3 Messaggio reset del filtro	56

6 Smontaggio	56
---------------------	-----------

7 Riparazione	56
----------------------	-----------

8 Ambiente	56
-------------------	-----------

9 Risoluzione problemi e garanzia	56
--	-----------

9.1 Risoluzione problemi	56
--------------------------	----

9.2 Garanzia	56
--------------	----

Allegato 1 impostazioni del programma settimanale	57
--	-----------

Manuale Utente

Gentile Cliente,

Grazie per aver acquistato il Brink Air Control. Il presente manuale contiene tutte le informazioni necessarie per prendere confidenza con il prodotto. Consigliamo di leggere molto attentamente le informazioni prima di far funzionare il prodotto

Il presente manuale è inteso per installatori e utenti finali del Brink Air Control. Tramite il contenuto troverete le informazioni di cui avete bisogno nel manuale operativo

Il presente è il manuale generale. Oltre a questo manuale è disponibile una Guida rapida.

Conservare il presente manuale con attenzione!

Per maggiori informazioni o per ordinare manuali, si prega di contattare:

Brink Climate Systems B.V.
Wethouder Wassebaliestraat 8
7951 SN Staphorst
Nederland
Tel: +31 522 46 99 44
Fax: +31 522 46 94 00

E-mail: info@brinkclimatesystems.com
web: www.brinkclimatesystems.com

Introduzione

I Descrizione del Brink Air Control

Uso intenzionale e non intenzionale

Il Brink Air Control deve essere usato in combinazione con prodotti stabiliti e approvati da Brink Climate Systems Climate Systems Brink non potrà essere ritenuta responsabile per eventuali danni diretti o indiretti causati da errato o abusivo uso del prodotto. È importante comprendere a fondo questo manuale. Operare con altri dispositivi. Il Brink Air Control è collegato con altri dispositivi. Il corretto funzionamento del Brink Air Control dipende anche dalle prestazioni di questi dispositivi. Per poter utilizzare la regolazione Brink Air Control in modo appropriato è necessaria la presenza e il corretto funzionamento di questi dispositivi.

Il Simbologia usata

 **Attenzione!** L'utente può ferirsi (gravemente) o danneggiare seriamente il prodotto.

Un avviso indica la possibilità di danni all'utente o al prodotto, nel caso in cui l'utente non segua accuratamente le procedure.

 **Prudenza!** Il prodotto può essere rischioso. "Prudenza" indica il rischio di danni al prodotto, se l'utente non segue accuratamente la procedura.

 **Avviso!** Una nota con ulteriori informazioni per l'utente. Una nota avverte l'utente di eventuali problemi.

1 Specifiche tecniche

1.1 Specifiche tecniche generali

Descrizione del prodotto

Nome: Brink Air Control
Modello / Tipo: Brink Climate Systems

Specifiche tecniche

del prodotto Tensione: da 15 a 24 Volt
Potenza: 1,5 Watt
Classe di protezione: IP30
Riserva di carica: >48 ore

Condizioni Ambientali

Temperatura ambiente: da 0 ° C a 50 ° C
Temperatura di stoccaggio: da -20 ° C a 60° C
Umidità relativa: dal 10% al 90%
Altro: Utilizzare solo all'interno





1.2 influenze ambientali

Per corretto funzionamento, il Brink Air Control deve essere installato e usato in una stanza con le giuste condizioni ambientali. Il Brink Air Control può solo essere appeso all'interno, ma non vicino ad una fonte di calore, un radiatore o in ambiente umido. Allo stesso modo il Brink Air Control non deve essere esposto a luce diretta (raggi solari).









Il Brink Air Control non deve essere appeso vicino a un campo magnetico. Questo può causare danni ai componenti interni.

1.3 Vista d'insieme dei comandi 1

Il Brink Air Control è provvisto di un numero di pulsanti con cui può essere azionato il dispositivo:

-  Manopola di regolazione
-  Pulsante Invio
-  Impostazioni & attivazione Programma
-  Pulsante comandi manuali
-  Bypassare il programma preimpostato

1.4 Panoramica visualizzazione schermo 2

-  Indicatore di portata
-  Simbolo della connessione eBus
-  Simbolo del ventilatore
-  Simbolo di guasto
-  Allarme filtro
-  Fascia oraria
-  Ora corrente
-  Data corrente (giorno/mese/anno)

1.5 Modi ventilazione 3

Il sistema di regolazione orologio dispone di quattro modi di ventilazione. È possibile attivare un modo di ventilazione (per maggiori informazioni vedere il capitolo 4). È possibile personalizzare il valore di ciascun modo di ventilazione (per maggiori informazioni vedere la sezione 4.7).

È possibile richiamare i valori impostati dal Menu Informazioni apparecchio (si veda 11 e paragrafo 4.8).

2 Precauzioni e avvertenze di sicurezza

2.1 Generalità

 **Attenzione!** Il lavoro di installazione e di assemblaggio necessario per il Brink Air Control è operativo, l'installazione deve essere eseguita da un installatore autorizzato da Brink Climate Systems.

 **Attenzione!** Togliere immediatamente l'alimentazione del Brink Air Control scollegando il dispositivo collegato alla presa a muro se:

- Parti Brink Air Control sono incrinati, rotte, bagnate o dure;
- Il cavo di alimentazione è danneggiato;
- Lo schermo è incrinato o rotto.

Poi contattare Brink Climate Systems o il proprio rivenditore.

 **Avviso!** Non usare mai parti diverse dalle parti originali.

 **Avviso!** Usare il Brink Air Control solo all'interno, a temperature tra 0 ° C e 50 ° C e ad una umidità relativa tra il 10% e 90%.

 **Avviso!** Se il Brink Air Control si rompe o se le impostazioni di fabbrica sono resettate tutte le indicazioni (escluso il messaggio del filtro) sono perse. Non vi è backup disponibile.

2.2 Posizionamento

 **Avviso!** Montaggio e installazione devono essere effettuati da un installatore autorizzato da Brink Climate Systems. Tenere presenti i seguenti requisiti di installazione:

- Il Brink Air Control Brink deve essere posto all'incirca ad un'altezza di circa 1,65 metri;

- Il Brink Air Control non può essere coperto da una tenda o un armadio;
- Per la sezione ambientale vedere il paragrafo 1.2.

2.3 Manutenzione

 **Avviso!** Le organizzazioni che non sono elencate in questo manuale non sono installatori autorizzati di Brink Climate Systems. Non interpellatele.

2.4 Manutenzione

 **Prudenza!** Pulire lo schermo con un panno morbido.

 **Prudenza!** Non usare mai acqua e/o detergenti liquidi per pulire lo schermo.

2.5 Per l'ambiente

 **Avviso!** Il Brink Air Control non deve essere smaltito con i rifiuti urbani, ma trattato separatamente.

 **Avviso!** Informare l'apposito ufficio locale quando l'uso del Brink Air Control cessa perché il suo ciclo di vita è giunto al termine. Le parti di ricambio del dispositivo non devono essere smaltite nell'ambiente ma possono essere riciclate o riutilizzate.

3 Montaggio e installazione (da eseguirsi a cura dell'installatore)

Montaggio e installazione devono essere effettuati da un installatore autorizzato da Brink Climate Systems.

3.1 Montaggio

Per montare il Brink Air Control, seguire passo a passo i passaggi descritti nella sezione da 3.1.1 alla sezione 3.1.4.

3.1.1 Collegare il modulo di controllo del supporto a parete

Accoppiare il modulo di controllo del supporto a parete. Eseguire nel modo seguente :

- Far scorrere il pannello di comando verso l'alto, lungo i due profili guida sulla console a parete, fino a rimuoverlo.

3.1.2 Collegamento elettrico

Per collegare il Brink Air Control all'impianto elettrico, procedere come segue (vedi ):

- Inserire il cavo a due conduttori (questo deriva dal dispositivo collegato) attraverso l'apertura sul retro del supporto a parete.
- Accertarsi che i terminali dei cavi siano adeguatamente tirati. In caso contrario provvedere. Avvitare il cavo al morsetto n. 1 e n. 2. Ulteriori informazioni sul collegamento corretto con le istruzioni di installazione del dispositivo collegato.

3.1.3 Montare la staffa a parete

Il supporto a parete può essere montato su una scatola di giunzione (Ø 55 mm) o direttamente sulla parete con viti e tasselli.

- Avvitare la staffa a parete nella corretta posizione sulla parete. Usare tasselli standard per montare la staffa a parete (vedere )

 **Avviso!** Per ulteriori informazioni sulla posizione della sezione di regolazione Brink Air Control vedere paragrafo 2.2

3.1.4 Mettere il modulo di controllo nuovamente nel supporto a parete



Posizionare il modulo di controllo nella corretta posizione della parete. Eseguire nel modo seguente (vedere ):







- Far scorrere il pannello di comando verso il basso; fare bene attenzione che i profili guida della console a parete siano inseriti correttamente negli appositi alloggiamenti del pannello di comando.

 **Avviso!** Il modulo di controllo va semplicemente inserito nella staffa a muro Solo dopo viene stabilita una buona connessione elettrica.

3.2 Installazione

3.2.1 Impostare la lingua







Potete cambiare la lingua nel menu in cui viene mostrata l'impostazione. Per impostare la lingua eseguire le seguenti azioni (vedi ,  & ):

- Se necessario premere ripetutamente il tasto indietro  nel menu principale (*Main menu*) per passare alla schermata principale (*Main screen*)
- Premere . Si apre il "Menu principale (*Main menu*)"
- Selezionare "Menu impostazioni di base (*Setting menu control unit*)"  ruotando
- Premere . Si apre "Menu impostazioni di base (*Setting menu control unit*)"
- Selezionare 'Lingua'  ruotando
- Scegliere una lingua  ruotando premere  sulla lingua selezionata da impostare

 **Avviso!** Se il sistema di ripristino dell'orologio è impostato su una lingua diversa dalla olandese, i nomi delle voci di menu specificate non corrispondono alle voci di menu del presente manuale.

3.2.2 Impostare l'ora

Potete impostare l'ora, L'ora è visibile sullo schermo. Il Brink Air Control mostra solo 24 ore Per impostare l'ora eseguire le seguenti azioni (vedi ):

- Se necessario premere più volte indietro  per tornare al menu principale
- Premere . Si apre il "Menu principale (*Main menu*)"
- Selezionare "Menu impostazioni di base (*Setting menu control unit*)"  ruotando
- Premere . Si apre "Menu impostazioni di base (*Setting menu control unit*)"
- Selezionare "Ora (*Clock*)"  ruotando
- Premere . Apre 'ora (*Clock*)'

- Modificare l'ora ① ruotando/premere ① per confermare l'orario
- Ripetere i due passaggi precedenti sia per i minuti che per i secondi
- Se necessario premere più volte indietro ② per tornare al menu principale

3.2.3 Impostare la data

Potete impostare la data, la data è visibile sullo schermo. Per impostare la data eseguire le seguenti azioni (vedi ①, ⑨ & ⑫):

- Se necessario premere ripetutamente il tasto indietro ② nel menu principale (*Main menu*) per passare alla schermata principale (*Main screen*)
- Premere ①. Si apre il "Menu principale (*Main menu*)"
- Selezionare "Menu impostazioni di base (*Setting menu control unit*)" ① ruotando
- Premere ①. Si apre "Menu impostazioni di base (*Setting menu control unit*)"
- Selezionare "Data (*Date*)" ① ruotando
- Premere ①. Si apre "Data (*Date*)"
- Modificare il giorno ruotando
- Premere ① per confermare il giorno
- Ripetere i due passaggi precedenti sia per i minuti che per i secondi
- Se necessario premere più volte indietro ② per tornare al menu principale

3.2.4 Selezionare uno dei dispositivi collegati al regolatore dell' orologio WTW

Se sono collegati più dispositivi al sistema di regolazione orologio WTW, è possibile scegliere quale dispositivo si desidera controlli la regolazione dell'orologio da regolare. Per selezionare un apparecchio, procedere come segue (si veda ① & ⑬).

- Se necessario premere ripetutamente il tasto indietro ② nel menu principale (*Main menu*) per passare alla schermata principale (*Main screen*)
- Premere ①. Si apre il "Menu principale (*Main menu*)"
- Selezionare "Installatore (*Installer*)" ① ruotando
- Premere ①. Si apre "Installatore (*Installer*)"
- Selezionare l'apparecchio desiderato ruotando ①
- Premere ① per confermare la scelta

Qualora sia connesso un solo apparecchio non vi è possibilità di scelta e compare solo apparecchio WTW (HRU-appliance).

4 Descrizione del funzionamento: metodi di uso

Con il Brink Air Control è possibile aumentare e abbassare la portata di ventilazione. Questo può essere fatto tramite un programma di impostazione.

Se il programma è in esecuzione è possibile ignorarlo temporaneamente.

4.1 Navigazione: descrizione generale

Navigazione attraverso i menu

Il menu del Brink Air Control attraverso il quale si può navigare. Per navigare, utilizzare i tasti di navigazione ① (vedere ①). Scorrere attraverso i menù per ruotare il tasto di navigazione ① ⑨B. È possibile aprire la voce di menu selezionato premendo il tasto navigazione ① ⑨A.

Tornare alla schermata principale

La schermata principale (vedi ②) la schermata principale del Brink Air Control. È sempre possibile tornare alla schermata diverse volte ② con il tasto indietro (vedi ①). Il numero di volte in cui premere ritorno dipende da quanto in profondità si trova nel menu. Non preoccuparsi se si preme spesso ritorno.

4.2 Selezionare uno dei dispositivi collegati al Brink Air Control

Se sono collegati più dispositivi al Brink Air Control, è possibile scegliere quale dispositivo si desidera controlli la regolazione dell'orologio da regolare. Si veda in proposito il paragrafo 3.2.4.

4.3 programmi settimanali: P1, P2 e P3

Questo può essere fatto tramite un programma di ventilazione in un programma settimanale. Avete la scelta dai programmi P1, P2 e P3.

Programma P1

Crea un programma giornaliero che si applica a tutti i giorni della settimana.

Programma P2

Questo crea due programmi al giorno. Un programma per i giorni feriali, lun-ven "e un programma giorno per il fine settimana sab-dom.

Programma P3

Creazione di sette programmi diurni. Per ogni giorno della settimana separatamente.

4.3.1 Impostazioni predefinite P1, P2 e P3

La regolazione dell'orologio predefinita per i programmi della settimana. Queste impostazioni sono riportate nell'allegato 2.

4.3.2 Impostare un programma P1 (vedi ①)

- Se necessario premere diverse volte indietro ② Per tornare alla schermata principale
- Premere ③ Impostazioni & attivazione programma.
- Selezionare "P1" settimana ① ruotando
- Premere ①, 'P1: si apre "settimana"

Avrete la scelta tra Periodo 1', 'Periodo 2', 'Periodo 3', 'Periodo 4', 'Periodo 5' e 'Periodo6' Ciascun periodo è una parte del giorno in cui avete impostato una posizione di ventilazione. Per impostare su Periodo 1 per procedere come segue:

- Selezionare 'Periodo 1' ① ruotando
- Premere ① si apre "Periodo 1"
- Selezionare "Ora start" ① ruotando
- Premere ① Si apre "Ora start"
- Impostare l'Ora start ① ruotando. Avrete una gamma tra 3 h e 2.59 h



Quando in un periodo il tempo viene riportato tanto indietro che compaiono delle linee, questo periodo e quello sopra vengono cancellati.

- Premere ① per confermare ora d'inizio

Regolare il modo ventilazione per periodo 1. Eseguire le seguenti azioni:

- Selezionare "modalità Vent" ① ruotando
- Premere ①, si apre la modalità 'Vent'
- Impostare il tasso di ventilazione per il periodo 1 ruotando ①
- Premere ① il tasso di ventilazione per il periodo 1 per confermare

Il tasso di ventilazione per il periodo 1 è impostato. Potete ora impostare i periodi da 2 a 6 con la stessa impostazione. Un periodo finisce quando inizia un nuovo periodo.

4.3.3 un programma P2(vedi ①)

- Se necessario premere ripetutamente il tasto indietro ② per tornare al menu principale
- Premere ③ Impostazioni & attivazione programma.
- Selezionare "P2: settimana / week-end" ① ruotando
- Premere ① 'P2: Si apre settimana / week-end'

Potete scegliere tra "settimana e "week end". In "Settimana" potete impostare un giorno tra lunedì e venerdì. In "Weekend" potete impostare un giorno tra sabato e domenica.

Settimana

- Selezionare "Settimana" ① ruotando
- premere ①. Si apre 'Settimana'

(*) Potete scegliere tra Periodo 1', 'Periodo 2', 'Periodo 3', 'Periodo 4', 'Periodo 5' e 'Periodo 6' Ciascun periodo è una parte del giorno in cui avete impostato una posizione di ventilazione.

Per impostare 'Periodo 1' procedere come segue:

- Selezionare "Periodo 1" ① ruotando
- Premere ① si apre "Periodo 1"
- Selezionare "Ora start" ① ruotando
- Premere ① Si apre "Ora start"
- Impostare il tempo di inizio ① ruotando. Avrete una gamma tra 3 h e 2.59 h
- Premere ① Su "Ora start" per confermare

Regolare il modo ventilazione per periodo 1. Eseguire le seguenti azioni:

- Selezionare "Modo vent." ① ruotando
- Premere ① Si apre "modo vent"
- Impostare il tasso di ventilazione per il periodo 1 ① ruotando
- Premere ① Il tasso di ventilazione per il periodo 1 per confermare

Il tasso di ventilazione per il periodo 1 è impostato. Potete ora impostare i periodi da 2 a 6 con la stessa impostazione. Un periodo finisce quando inizia un nuovo periodo.

Weekend

- Seguire le fasi del paragrafo 4.3.3 fino alla scelta di "Settimana" e "Weekend"
- Selezionare 'Weekend' ① ruotando

- Premere ①. si apre "Weekend"
- Seguire i passi del paragrafo 4.3.3 (*)

4.3.4 e programma P3 (vedere ①)

- Se necessario premere ripetutamente il tasto indietro ② per tornare alla schermata principale
- Premere ③ Impostazioni & attivazione programma.
- Selezionare "P3: giorno" ① ruotando
- Premere ①, 'P3: Si apre "giorno"

(*) Potete scegliere i giorni tra "lunedì fino a domenica" Per impostare un programma giornaliero da lunedì seguire i passi seguenti:

- Selezionare "Lunedì" ① ruotando
- Premere ①. si apre "lunedì"

Potete scegliere tra 'Periodo 1', 'Periodo 2', 'Periodo 3', 'Periodo 4', 'Periodo 5' e 'Periodo 6'. Ciascun periodo è una parte del giorno in cui impostate la posizione di ventilazione.

Per impostare periodo 1 seguire i passi seguenti:

- Selezionare "Periodo 1" ① ruotando
- Premere ① Si apre "Periodo 1"
- Selezionare "Ora start" ① ruotando
- Premere ① Si apre "Ora start"
- Impostare "Ora start" ① ruotando
Avrete una gamma tra 3.00h e 2.59h
- Premere ① Per confermare "Ora start"

Per impostare la posizione di ventilazione del periodo 1.

Seguire i passi seguenti:

- Selezionare "Modo vent" ① ruotando
- Premere ① Si apre "Modo vent"
- Impostare la posizione ventilazione per il periodo 1 ① ruotando
- Premere ① Per confermare la posizione di ventilazione per il periodo 1

La posizione ventilazione per il periodo 1 è impostata. Potete usare le stesse impostazioni per i periodo da 2 a 6. Un periodo finisce quando un nuovo periodo inizia.

Se impostate un programma giornaliero per lunedì, potete fare lo stesso per gli altri giorni della settimana. Ripetere i passi del paragrafo 4.3.4, ma dopo aver impostato (*) un altro giorno al posto di lunedì.

4.4 Attivare tipo di programma (P1, P2, o P3)

La regolazione Brink Air Control ha tre tipi di programma P1, P2 e P3. Potete impostare voi stessi i programmi della settimana, vedere paragrafo 4.3.

Se dovete programmare uno dei programmi della settimana seguire i passi seguenti (vedere ①):

- Se necessario premere ripetutamente il tasto indietro ② Per tornare alla schermata principale
- Premere ③ Impostazioni & attivazione programma.
- Selezionare "Attivare di programma" ① ruotando
- Premere ①. Si apre "Attivare di programma"
- Selezionare "Programma corrente" ① ruotando
- Selezionare P1, P2 o P3 ① ruotando
- Premere ① per attivare P1, P2, o P3

4.5 Ignorare temporaneamente il programma

Potete ignorare temporaneamente il programma. Per impostare seguire i passi seguenti (vedere **1**):\

- Se necessario premere ripetutamente il tasto indietro **2**
Per tornare alla schermata principale
- Premere **5** Si apre "Bypassare il programma preimpostato"
- Ruotare **1** Per impostare la posizione di ventilazione

Avviso! Rimanere nella parte superiore dello schermo fino a quando non è impostata la nuova posizione di ventilazione. Dopo di che il programma sarà riattivato. Se l'unità è nella posizione massima, ignorerà un periodo di 30 minuti. Questo può essere annullato premendo il tasto **2** indietro

4.6 Programma ignorato per lungo tempo

Se impostate un programma, potete ignorarlo manualmente, come vacanze. Per ignorare il programma seguire i passi seguenti (vedere **1**):

- Se necessario premere ripetutamente il tasto indietro **2**
Per tornare alla schermata principale
- Premere **4**. Nel display appare "manuale"
- Ruotare **1** Per impostare la posizione di ventilazione

La posizione manuale ora ignora il programma. Se desiderate annullare l'impostazione, premete indietro. **2**. Il pulsante 'Invio' **2** deve essere azionato non prima di circa 10 secondi dopo l'ultima impostazione!

4.7 Valore posizione ventilazione impostato

Potete voi stessi impostare il valore della posizione ventilazione. Per impostare seguire i passi seguenti (vedere **1** & **13**):

- Se necessario premere ripetutamente il tasto indietro **2**
Per tornare alla schermata principale
- Premere **1**. Si apre il "Menu principale (*Main menu*)"
- Selezionare "Installatore (*Installer*)" **1** ruotando
- Premere **1**. Si apre "Installatore (*Installer*)"
- Selezionare l'apparecchio desiderato ruotando **1**
- Premere **1** per confermare la scelta. Qualora sia connesso un solo apparecchio non vi è possibilità di scelta e compare solo apparecchio WTW (HRU-appliance)
- Selezionare "Parametro" **1** ruotando
- Premere **1**. si apre "Parametro"
- Selezionare "Flusso 0" **1** ruotando

Avviso! Con "Flusso 0" si intende il modo di ventilazione



Con "Flusso 1" si intende il modo di ventilazione



Con "Flusso 2" si intende il modo di ventilazione



Con "Flusso 3" si intende il modo di ventilazione



- Impostare Flusso 0 **1** ruotando
- Premere **1** Per confermare il modo Flusso 0

Potete usare le stesse impostazioni descritte per il flusso 0 per i flussi da 1 a 3.

Avviso! Per modi di flusso superiori potete inserire qualsiasi valore inferiore al valore di flusso inferiore (*Flusso 0 < Flusso 1 < Flusso 2 < Flusso 3*).

4.8 Richiesta impostazione

Potete cambiare le impostazioni correnti della regolazione orologio WTW Premendo .

- Premere **1**. (vedere **1** & **11**).
- Selezionare l'apparecchio desiderato ruotando **1**
- Premere **1** per confermare la scelta (o, se è connesso un solo apparecchio, selezionare la scelta apparecchio WTW)
- Selezionare "Informazioni apparecchi (*Device information*)" **1** ruotando'
- Premere **1**. Si apre "Informazioni apparecchi (*Device information*)"
- Leggere le informazioni desiderate ruotando **1**

Avviso! Con il menu info potete vedere le impostazioni ma non cambiarle.

4.9 Dispositivo collegato a impostazioni di fabbrica

Il Brink Air Control è un dispositivo collegato. È possibile cambiarne le impostazioni resettando alle impostazioni predefinite di fabbrica. Per impostare seguire i passi seguenti (vedere **1**):

- Se necessario premere ripetutamente il tasto indietro **2**
Per tornare alla schermata principale
- Premere **1**. Si apre il "Menu principale (*Main menu*)"
- Selezionare "Installatore (*Installer*)" **1** ruotando
- Premere **1**. Si apre "Installatore (*Installer*)"
- Selezionare "Impostazioni fabbrica (*Factory setting*)" **1** ruotando
- Premere **1**. Si apre "Impostazioni fabbrica (*Factory setting*)"
- Selezionare 'Si (yes)' **1** ruotando
- Premere due volte **1**. Le impostazioni sono adesso tornate alle impostazioni predefinite

Selezionando 'Impostazioni di fabbrica' i valori di tutti i parametri vengono riportati a quelli preimpostati dalla fabbrica. Inoltre vengono cancellati tutti i messaggi di guasto.

5 Manutenzione

5.1 Manutenzione Generale

 **Prudenza!** Pulire lo schermo con un panno morbido.

 **Prudenza!** Non usare acqua o detergenti liquidi per pulire lo schermo.

5.2 Pulire o sostituire il filtro

5.2.1 Messaggio del filtro

Quando sullo schermo compare il testo "FILTRO" appare il regolatore dell'orologio (vedere [8](#)). I filtri del Brink Air Control possono essere collegati, puliti o sostituiti.

5.2.2 Rimuovere, pulire o sostituire i filtri

Per rimuovere i filtri manualmente dal dispositivo collegato del regolatore dell'orologio WTW.

5.2.3 Messaggio reset del filtro

Quando sostituite o pulite il filtro (filtri) potete resettare il messaggio del filtro. Ricordate di tenere premuto il tasto indietro per almeno cinque secondi [1](#) vedere [1](#) & [10](#)).

Se necessario premere ripetutamente il tasto indietro [2](#) Per tornare alla schermata principale.

Il testo "filtro" sul display del regolatore dell'orologio scompare.

6 Disassemblaggio

 **Attenzione!** Non è consentito smontare i componenti del Brink Air Control. Questo può essere fatto solamente da un tecnico autorizzato da Brink Climate Systems.

7 Riparazione

 **Attenzione!** Non è consentito aprire o riparare i componenti del Brink Air Control. Questo può essere fatto solamente da un tecnico autorizzato da Brink Climate Systems.

8 Ambiente

 **Avviso!** Il Brink Air Control non deve essere smaltito insieme ai rifiuti urbani comuni ma deve essere trattato separatamente.

 **Avviso!** Informare l'apposito ufficio locale quando l'uso del Brink Air Control è giunto al termine. Le parti di ricambio del dispositivo non devono essere smaltite nell'ambiente ma possono essere riciclate o riutilizzate.

Conformità RoHS

Questo prodotto è conforme alla Direttiva 2011/65/EU del Parlamento europeo e del Consiglio, del 27 gennaio 2003, sulla restrizione dell'uso di determinate sostanze pericolose nelle apparecchiature elettriche ed elettroniche (RoHS) e modifiche della stessa.

Avviso RAEE

La direttiva RAEE (Rifiuti di Apparecchiature Elettriche ed Elettroniche), in quanto legge europea entrata in vigore il 13 febbraio 2003, ha determinato un cambiamento importante nel trattamento delle apparecchiature elettriche al termine del ciclo di vita. Lo scopo di questa direttiva è la prima occorrenza di apparecchiature elettriche nei rifiuti e anche di promuovere il riutilizzo, il riciclaggio e altre forme di recupero di tali rifiuti in modo da ridurre lo smaltimento.

Il logo WEEE su un prodotto o sulla confezione indica che questo prodotto non deve essere smaltito con i rifiuti urbani ma separatamente. Potrete smaltire tutti rifiuti elettrici ed elettronici rivolgendovi all'ufficio per la raccolta di tali rifiuti pericolosi. La raccolta separata e il corretto trattamento delle apparecchiature elettriche ed elettroniche aiuta a preservare le risorse naturali. Inoltre, il corretto riciclaggio sono una sicurezza per salute dell'uomo e dell' ambiente. Per ulteriori informazioni su apparecchi elettronici ed elettrici, il riciclaggio e punti di raccolta, contattare il proprio Comune, il servizio di smaltimento dei rifiuti, il rivenditore da cui avete acquistato il prodotto o il produttore del dispositivo.



Logo WEEE

Reso e riciclaggio Informare l'ufficio locale al termine dell'uso del dispositivo Brink Air Control per lo smaltimento separato. Eliminare apparecchiature elettriche e le parti che non sono scomparse, ma vedere se (le parti) del Brink Air Control possono essere riciclate o riutilizzate.

9 Risoluzione problemi e garanzia

9.1 Risoluzione problemi

Vedere le istruzioni di installazione della centralina di controllo del regolatore Brink Air Control in caso di visualizzazione di messaggi di errore.

9.2 Garanziali regolatore

Brink Air Control è realizzato da Brink Climate Systems con cura e con materiali di alta qualità. Il funzionamento del Brink Air Control è garantito per un periodo di dodici mesi dal momento della consegna. Questa garanzia è rilasciata in conformità con i Termini di Brink Climate Systems. Potete prenderne visione presso <http://www.brinkclimatesystems.com/>.

Volete richiedere la garanzia?

Inviare una richiesta scritta a.:

Brink Climate Systems B.V.

Wethouder Wassebaliestraat 8

7951 SN Staphorst

Nederland

L'uso scorretto o improprio del Brink Air Control e la mancata osservanza delle istruzioni contenute in questo manuale invalidano la garanzia.



Attenzione! Non è consentito smontare i componenti hardware e software del Brink Air Control. Ciò potrebbe influire sul corretto funzionamento del Brink Air Control e rendere nulla la garanzia.



Attenzione! Non è consentito aprire o riparare i componenti del Brink Air Control. Questo annulla la garanzia.

Allegato 1 impostazioni del programma settimanale

P1

Settimana (da lunedì a domenica)

Periodo	Ora d'inizio	Impostazione ventilazione
1	07:00	
2	08:00	
3	17:00	
4	22:00	
5	Non impostato	
6	Non impostato	

P2

Settimana (da lunedì a venerdì)

Periodo	Ora d'inizio	Impostazione ventilazione
1	07:00	
2	08:00	
3	17:00	
4	22:00	
5	Non impostato	
6	Non impostato	

Weekend (sabato e domenica)

Periodo	Ora d'inizio	Impostazione ventilazione
1	08:00	
2	23:00	
3	Non impostato	
4 / 5 / 6	Non impostato	

P3

lunedì

Periodo	Ora d'inizio	Impostazione ventilazione
1	07:00	
2	08:00	
3	17:00	
4	22:00	
5	Non impostato	
6	Non impostato	

Martedì (come lunedì)

Mercoledì (come lunedì)

Giovedì (come lunedì)

Venerdì (come lunedì)

Sabato (come lunedì)